

GERDA®



DRZWI DO DOMÓW

ZBUDUJEMY TWOJE DRZWI

NTT REVO i TT OPTIMA

SPIS TREŚCI

| | |
|------------------------------------|--------------|
| GERDA TEDEE | 3 |
| O NAS | 4-5 |
| CO WARTO WIEDZIEĆ O DRZWIACH GERDA | 6 |
| O CZYM PAMIĘTAĆ WYBIERAJĄC DRZWI | 7 |
| | |
| BUDOWA DRZWI NTT REVO | 8-11 |
| WZORY DRZWI NTT REVO | 12-13 |
| | |
| BUDOWA DRZWI TT OPTIMA | 14-17 |
| WZORY DRZWI TT OPTIMA | 18-19 |
| | |
| NTT REVO AIR GLASS | 20-25 |
| NTT REVO QUADRO | 26-37 |
| NTT REVO ELITE 3D | 38-40 |
| NTT REVO TEMPO | 41-44 |
| | |
| TT OPTIMA TEMPO | 41-54 |
| TT OPTIMA CLASSIC | 55-61 |
| | |
| DRZWI DUO | 62 |
| KOLORYSTYKA | 64 |
| DOŚWIETLA | 65-67 |
| ZESTAWY OSPRZĘTU | 68-69 |
| WYPOSAŻENIE OPCJONALNE | 70-71 |
| WYMIARY DRZWI I OŚCIEŻNIC | 72-75 |

TEDEE POWERED BY GERDA



OTWIERAJ DRZWI SMARTFONEM

Otwieraj i zamykaj drzwi oraz sprawdzaj status zamka z dowolnego miejsca na świecie. Dzięki funkcji automatycznego otwierania nie musisz wyjmować smartfona z kieszeni czy torebki. Zamek sam wykryje Twoją obecność i wpuści Cię do domu. W analogiczny sposób możesz korzystać z funkcji samozamykania.

WYDAJNY AKUMULATOR

Inżynierowie Gerdy przy współpracy z Instytutem Badawczym z Korei Południowej opracowali dedykowany i bardzo wydajny akumulator o niewielkich rozmiarach. Bateria zapewnia mechanizmowi prąd na pół roku pracy. Gdy jednak zajdzie potrzeba ładowania, zamek sam Cię o tym poinformuje, baterię naładujesz w jedną noc.

GWARANCJA BEZPIECZEŃSTWA

Mechanizm napędzający zamek, to innowacyjna i opatentowana konstrukcja opracowana przez inżynierów Gerdy. Oprogramowanie stworzyli eksperci IoT z firmy tedee. Dzięki intuicyjnej aplikacji możesz monitorować kto i kiedy zamykał lub otwierał drzwi oraz przyznawać zdalnie wirtualne klucze.

ZESTAW

CENA

Tedee lock + Tedee bridge + wkładka w klasie 6

1550 zł (dopłata do ceny drzwi)



WKŁADKA W KLASIE 6 W ZESTAWIE

- ✓ ANTYWŁAMANIOWA WKŁADKA BĘBENKOWA. NOWA KONSTRUKCJA WKŁADKI Z ZABEZPIECZENIEM PRZED OTWARCIEM METODĄ „BUMPING”, SKUTECZNIE ROZWIĄZANAMI CHRONIĄCYMI PRZED ROZWIERCENIEM.



ZAMONTUJ ZAMEK TEDEE

- ✓ WSUŃ ZAMEK NA WKŁADKĘ GERDA, DOPASUJ POZYCJĘ ZAMKA I ZAMOCUJ JEDNYM WKRĘTEM. TA CZYNNOŚĆ NIE ZAJMIE WIĘCEJ NIŻ 2 MINUTY. SPRAWDŹ CZY PO ROZKRĘCENIU GAŁKI WYSUWAJĄ SIĘ RYGLE.



ZAINSTALUJ APLIKACJĘ NA SMARTFONIE

- ✓ POBIERZ APLIKACJĘ TEDEE Z APPLE STORE LUB GOOGLE PLAY. ZAREJESTRUJ SIĘ I WŁĄCZ BLUETOOTH, USŁUGĘ LOKALIZACJI I DOSTĘPU DO INTERNETU. DODAJ ZAMEK I WPROWADŹ KOD AKTYWACYJNY.



PODŁĄCZ BRIGDE

- ✓ ZNAJDŹ WOLNE GNIAZDKO ZASILAJĄCE, KTÓRE ZNAJDUJE SIĘ NAJBLIŻEJ ZAMKA TEDEE I PODŁĄCZ DO NIEGO BRIDGE. POZWOLI CI TO NA PEŁNĄ KONTROLĘ ZAMKA PRZEZ INTERNET, BEZ ZNACZENIA GDZIE SIĘ ZNAJDUJESZ.

Dobrze się znamy



DRZWI

Nasze rozwiązania ościeżnic i skrzydeł drzwiowych doskonale sprawdzają się nawet w najbardziej wymagających obiektach. Oferowane przez nas drzwi panelowe i metalowe mogą poszczycić się ponadprzeciętną trwałością, funkcjonalnością (np. możliwością łatwego demontażu i wymiany panela drzwiowego) oraz swobodą aranżacji.



ZAMKI I OKUCIA

Bezpieczeństwo przede wszystkim. Wysoką odporność na włamania uzyskujemy dzięki wewnętrznym odlewom lub płytkom stalowym poddawanych obróbce cieplnej. Hartowana osłona wkładki bębnekowej zabezpiecza ją przed wyrwaniem i uniemożliwia jej przewiercenie.

System klucza generalnego, czyli MASTER KEY to rozwiązanie dedykowane obiektom użytkowym. Przy pomocy jednego klucza można otworzyć określoną liczbę zamknięć. Dzięki temu komunikacja wewnątrz obiektu jest prosta i szybka, a zarządzanie dostęпами do stref i pomieszczeń niezwykle komfortowe.



BRAMY

Wszystkie oferowane przez nas bramy garażowe są zgodne z europejskimi standardami. Bramy GERDA są wyposażone w kompletny system zabezpieczeń, bez jakichkolwiek dopłat.

Seria bram Trend to ekonomiczne, ale trwałe i funkcjonalne rozwiązanie, świetnie sprawdzające się w obiektach deweloperskich.

Bramy z linii Classic gwarantują bardzo dobrą izolację termiczną, między innymi dzięki zastosowaniu ciepłych paneli o grubości 45 mm. Będą doskonałe dla budynków o wysokich wymagach energooszczędności.



STOLARKA ALUMINIOWA

GERDA to również stolarka aluminiowa. Realizujemy ścianki działowe, drzwi, okna, witryny oraz przestrzenne zabudowy wewnętrzne i zewnętrzne, także w wersji przeciwpożarowej i dymoszczelnej oraz o podwyższonej odporności na włamanie.

CO WARTO WIEDZIEĆ O DRZWIACH GERDA



IZOLACJA TERMICZNA

Współczynnik przenikania ciepła (Ud) wskazuje ile energii cieplnej przeniknie przez drzwi (włącznie z ościeżnicą). Na podstawie tego współczynnika możemy określić straty ciepłe osobno dla danej przegrody. Ubytek choćby małej ilości, przekłada się na wyższy rachunek za ogrzewanie. Wartość tego współczynnika zależy od rodzaju i grubości materiału, z którego wykonane są drzwi. Drzwi zewnętrzne firmy GERDA spełniają normy obowiązujące od 1 stycznia 2017 roku, a także te, które zaczną obowiązywać od 2021 roku, dzięki zastosowaniu nowoczesnych technologii oraz stalowo-drewnianych i aluminiowych ościeżnic.

Drzwi GERDA, w zależności od zastosowanych komponentów mogą osiągać różne poziomy współczynnika izolacyjności.

Wyróżniamy trzy grupy:

- drzwi izolacyjne
- drzwi energooszczędne
- drzwi pasywne



Brak izolacji

1,5 W/m²K

1,0 W/m²K

Podstawowe drzwi w ofercie tzw. drzwi izolacyjnych charakteryzują się współczynnikiem 1,2 W/m²K. Zastosowana została tutaj ościeżnica stalowa PERFOTHERM® z perforacją termiczną, uszczelką wraz z trzema do wyboru rodzajami progów: próg stalowy z uszczelką PVC, próg drewniany z uszczelką i podprożem PVC, próg aluminiowy z uszczelką i podprożem.

Drzwi energooszczędne NTT60, posiadają współczynnik od 0,87 w przypadku zastosowania ościeżnicy ALUTHERM ciepłej ościeżnicy aluminiowej z wypełnieniem komory termicznej i uszczelką oraz 1,0 W/m²K przy zastosowaniu ościeżnicy DUOTHERM ciepłej ościeżnicy stalowo drewnianej z perforacją termiczną i uszczelką.

Drzwi pasywne to drzwi, których celem jest przede wszystkim maksymalna oszczędność energii przy jednoczesnym podniesieniu komfortu mieszkania. Pozwalają gromadzić energię wewnątrz pomieszczenia, co prowadzi do bezpośredniej oszczędności. Drzwi NTT 75, charakteryzują się współczynnikiem przenikania w zależności od zastosowanej ościeżnicy od 0,77 W/m²K do 0,94 W/m²K. Współczynnik przenikalności cieplnej dotyczy drzwi pełnych.



ODPORNOŚĆ NA WŁAMANIE

To parametr, który określa drzwi potocznie zwane antywłamaniowymi. Takie drzwi posiadają specjalną, solidną konstrukcję mającą m.in. na celu znaczne utrudnienie wycięcia w nich otworu, zapobiegając nieuprawnionemu wejściu. Drzwi GERDA standardowo wyposażone są w dwa solidne zamki z wielopunktowym systemem ryglowania. Istotnym elementem są bolce antywyważeniowe, których zadaniem jest niedopuszczenie do wyważenia skrzydła drzwi lub zdjęcia ich z zawiasów. Drzwi GERDA NTT przechodzą badania odporności na włamanie i legitymują się klasami odporności na włamanie od RC2/RC3 do RC3. Zastosowanie drzwi w wyższej klasie, zwiększa poziom bezpieczeństwa osób i mienia w domu.



**RC
1**

**Bez narzędzi:
próba poprzez wyważenie barkiem
lub kopniakiem, próba podniesienia
lub wyrwania zamka**



**RC
2**

**4 narzędzia:
wkręt, szypce, klin, młotek**



**RC
3**

**5 narzędzi:
stalowy łom, dodatkowy śrubokręt,
wbijak, młotek, mechaniczna wiertarka**



O CZYM PAMIĘTAĆ WYBIERAJĄC DRZWI

1.



ZDECYDUJ O RODZAJU KONSTRUKCJI NALEPIEJ DOSTOSOWANEJ DO TWOICH POTRZEB

NTT REVO 75 → s. 9
 NTT REVO 60 → s. 11
 TT OPTIMA 60 → s. 15
 TT OPTIMA 50 → s. 17

2.



WYBIERZ WZÓR DRZWI Z NASZEJ SZEROKIEJ KOLEKCJI PROJEKTÓW

NTT REVO:
 AIR GLASS → s. 20-25
 QUADRO → s. 26-37
 ÉLITE 3D → s. 38-40
 TEMPO → s. 41-44

TT OPTIMA:
 TEMPO → s. 41-54
 CLASSIC → s. 55-61

3.

WYMIARY DRZWI I OŚCIEŻNIC

WYMIARY DRZWI NTT REVO

| Model drzwi | Wysokość otworu otworu drzwiowego (D ₁) | Wysokość otworu otworu drzwiowego (D ₂) | Szerokość otworu otworu drzwiowego (D ₁) | Szerokość otworu otworu drzwiowego (D ₂) |
|-------------|---|---|--|--|
| 60 | 2030 | 2030 | 810 | 810 |
| 60* | 2030 | 2030 | 810 | 810 |
| 60* | 2030 | 2030 | 2030,5 | 810 |
| 60* | 2030 | 2030 | 810 | 810 |
| 60* | 2030 | 2030 | 810 | 810 |

ROZMIARY OŚCIEŻNIC ALUTHERM, DUOTHERM DLA DRZWI NTT REVO

| Model ościeżnicy | Całkowita szerokość otworu drzwiowego (D ₁) | Całkowita szerokość otworu drzwiowego (D ₂) | Zakres w szerokości otworu drzwiowego (D ₁) | Zakres w szerokości otworu drzwiowego (D ₂) |
|------------------|---|---|---|---|
| 60 | 2030 | 810 | 2030 | 810 |
| 60* | 2030 | 810 | 2030 | 810 |
| 60* | 2030 | 810 | 2030 | 810 |
| 60* | 2030 | 810 | 2030 | 810 |
| 60* | 2030 | 810 | 2030 | 810 |
| 60* | 2030 | 810 | 2030 | 810 |
| 60* | 2030 | 810 | 2030 | 810 |
| 60* | 2030 | 810 | 2030 | 810 |
| 60* | 2030 | 810 | 2030 | 810 |
| 60* | 2030 | 810 | 2030 | 810 |

ALUTHERM NTT REVO 75 **ALUTHERM NTT REVO 60** **DUOTHERM NTT REVO 75/60**

SPRAWDŹ DOSTĘPNE SZEROKOŚCI I ZDECYDUJ → s. 72-75

4.

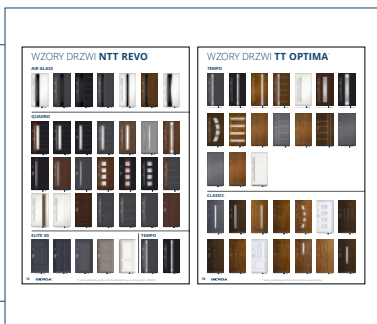

CIESZ SIĘ MOŻLIWOŚCIĄ INDYWIDUALNEGO PROJEKTOWANIA WYBIERAJĄC WZÓR OKLEINY DRZWI I WZÓR APLIKACJI

WZORY DRZWI NTT REVO → s. 12-13
 WZORY DRZWI TT OPTIMA → s. 18-19

5.



WYBIERZ OPCJONALNIE WYPOSAŻENIE DODATKOWE: DOŚWIETLA, KLAMKI, POCHWYTY, OŚCIEŻNICE → s. 65-75

NTT REVO 75

Drzwi do stosowania w budownictwie jedno- i wielorodzinnym.

CHARAKTERYSTYKA

- skrzydło stalowe o grubości 75 mm z przyłą czterostronną, wypełnione ekspandowanym polistyrenem modyfikowanym grafitem, złożone z:
 - ościeżnicą stalową z rdzeniem drewnianym DUOTHERM i ciepłym progiem ALU/PVC oraz podprożem,
 - ościeżnicą aluminiową ALUTHERM i ciepłym progiem ALU/PVC oraz podprożem – dostępne za dopłatą;
- drzwi dostępne w wersji pełnej i przeszklonej, w rozmiarach 80, 90E i 100E; rozmiar 100E za dopłatą;
- drzwi w klasie RC2/RC3 (pełne) i klasie RC2/RC3N (przeszklone);
- opcjonalnie za dopłatą dostępna wersja drzwi w klasie RC3 (tylko pełne) – GERDA NTT 75/RC3;
- drzwi dostępne w czterech seriach wzorniczych: AIR GLASS, QUADRO, ELITE 3D, TEMPO;
- drzwi dostępne w 11 kolorach;
- skrzydła drzwi dostępne w wersji dwukolorowej za dopłatą;
- ościeżnice DUOTHERM wyłącznie jednokolorowe;
- ościeżnice ALUTHERM dostępne w wersji dwukolorowej bez dopłaty;
- do drzwi dedykowane są zestawy okuć do wyboru (skrzydło przystosowane do montażu wybranego zestawu).



DUOTHERM

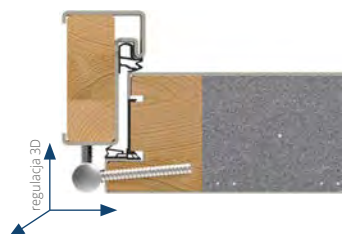

opcjonalnie ALUTHERM

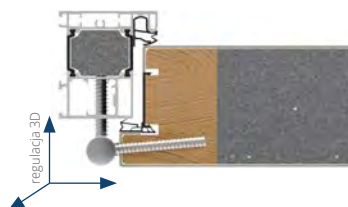

NTT REVO 75

Drzwi wejściowe zewnętrzne
antyłamaniowe RC2/RC3*

od 2395,-
cena kompletu netto**

Ud 0,77 w/m²K

WSPÓŁCZYNNIK PRZENIKALNOŚCI
CIEPLNEJ DRZWI

Ud 0,94 w/m²K

WSPÓŁCZYNNIK PRZENIKALNOŚCI
CIEPLNEJ DRZWI

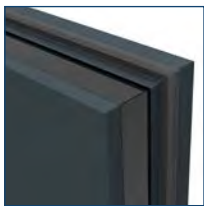

Przegroda termiczna
w skrzydle



Skrzydło
z ramiakiem trójwarstwowym
i uszczelką dwukomponentową



Wypełnienie izolacyjne
ekspandowany polistyren
modyfikowany grafitem



ALUTHERM
Ciepła ościeżnica aluminiowa
z wypełnieniem komory
termicznej i uszczelką



DUOTHERM
Ciepła ościeżnica stalowo drewniana
z perforacją termiczną
i uszczelką



Zamek górny
3-ryglowy klasy 6
GERDA ZW 500

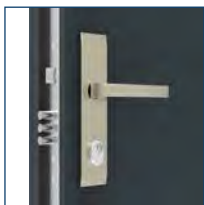

Zamek centralny
3-ryglowy klasy 7
GERDA ZW 2000



Bergen + wkładki B-A
w standardzie

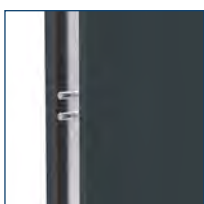

Zamek dolny
2-ryglowy

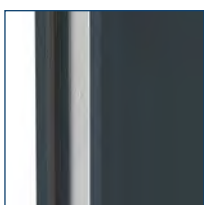

Listwa wzmacniająca
ze stali nierdzewnej
na krawędzi skrzydła



**Przylga dolna + uszczelka
szczotkowa**
w skrzydle



Ciepły próg PVC
z podprożem PVC
i windstoperem



Ciepły próg ALU/PVC
z przegrodą termiczną,
podprożem PVC i windstoperem



Zawiasy 3D
regulowane w trzech
płaszczyznach



Nasadki ozdobne
z anodowanego aluminium
w kolorze klamki



**Regulowany zaczep
zamka**



**3 bolce
antywyważeniowe**



Zestaw montażowy

zestaw okuć klamka klamka B-A w cenie standardowej

* pakiet RC3 opcjonalnie za dopłatą, nie dotyczy drzwi przeszkłonych

** cena netto obejmuje skrzydło, próg i ościeżnicę DUOTHERM

— wyposażenie standardowe

- - - - - wyposażenie opcjonalne, do wyboru za dopłatą

--- współczynnik przenikalności cieplnej dotyczy drzwi pełnych

NTT REVO 60

Drzwi do stosowania w budownictwie jedno- i wielorodzinnym.

CHARAKTERYSTYKA

- skrzydło stalowe o grubości 61 mm z przyłą czterostronną, wypełnione ekspandowanym polistyrenem modyfikowanym grafitem, złożone z:
 - ościeżnicą stalową z rdzeniem drewnianym DUOTHERM i ciepłym progiem ALU/PVC oraz podprożem,
 - ościeżnicą aluminiową ALUTHERM i ciepłym progiem ALU/PVC oraz podprożem – dostępne za dopłatą;
- drzwi dostępne w wersji pełnej i przeszklonej, w rozmiarach 80, 90E i 100E; rozmiar 100E za dopłatą;
- drzwi w klasie RC2/RC3 (pełne) i klasie RC2/RC3N (przeszklone);
- opcjonalnie za dopłatą dostępna wersja drzwi w klasie RC3 (tylko pełne) – GERDA NTT 60/RC3;
- drzwi dostępne w czterech seriach wzorniczych: AIR GLASS, QUADRO, ELITE 3D, TEMPO;
- drzwi dostępne w 11 kolorach;
- skrzydła drzwi dostępne w wersji dwukolorowej za dopłatą;
- ościeżnice DUOTHERM wyłącznie jednokolorowe;
- ościeżnice ALUTHERM dostępne w wersji dwukolorowej bez dopłaty;
- do drzwi dedykowane są zestawy okuć do wyboru (skrzydło przystosowane do montażu wybranego zestawu).

RC 2

RC 3



przyłga dolna w skrzydle i ciepły próg

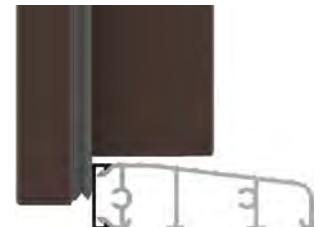

DUOTHERM

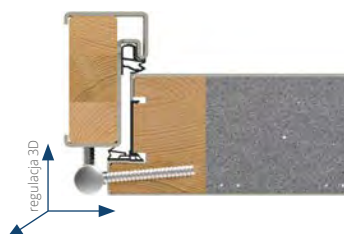

opcjonalnie ALUTHERM

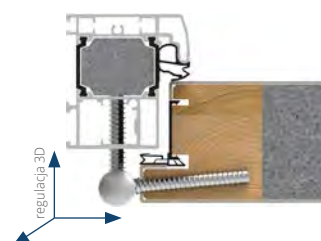

NTT REVO 60

Drzwi wejściowe zewnętrzne
antyłamaniowe RC2/RC3*

od 1795,-
cena kompletu netto**



Przegroda termiczna
w skrzydle



>61<
mm
Skrzydło
z ramiakiem trójwartstwowym
i uszczelką dwukomponentową



Wypełnienie izolacyjne
ekspandowany polistyren
modyfikowany grafitem



Zamek górny
3-ryglowy klasy 6
GERDA ZW 500



Zamek główny
3-ryglowy klasy 7
GERDA ZW 1000



Bergen + wkładki B-A
w standardzie



Ud 0,87 w/m²K

WSPÓŁCZYNNIK PRZENIKALNOŚCI
CIEPLNEJ DRZWI

ALUTHERM



**Ciepła ościeżnica
aluminiowa**
z wypełnieniem komory
termicznej i uszczelką

Ud 1,0 w/m²K

WSPÓŁCZYNNIK PRZENIKALNOŚCI
CIEPLNEJ DRZWI

DUOTHERM



**Ciepła ościeżnica
stalowo drewniana**
z perforacją termiczną
i uszczelką



Zawiasy 3D
regulowane w trzech
płaszczyznach



Nasadki ozdobne
z anodowanego aluminium
w kolorze klamki



**Regulowany zaczep
zamka**

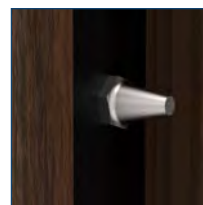

**3 bolce
antywyważeniowe**



**Przyłga dolna + uszczelka
szczotkowa**
w skrzydle



Ciepły próg PVC
z podprożem PVC
i windstoperem



Ciepły próg ALU/PVC
z przegrodą termiczną,
podprożem PVC i windstoperem



Zestaw montażowy

zestaw okuć klamka klamka B-A w cenie standardowej

* pakiet RC3 z zamkiem ZW2000 opcjonalnie za dopłatą, nie dotyczy drzwi przeszklonych

** cena netto obejmuje skrzydło, próg i ościeżnicę DUOTHERM

— wyposażenie standardowe

- - - wyposażenie opcjonalne, do wyboru za dopłatą

- - - - współczynnik przenikalności cieplnej dotyczy drzwi pełnych

WZORY DRZWI NTT REVO*

AIR GLASS



AGB Linz 1 → s. 20



AGC Linz 2 → s. 20



AGD Linz 3 → s. 21



AGE Graz 1 → s. 22



AGF Graz 2 → s. 22

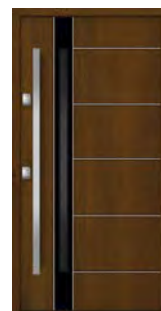

AGG Graz 3 → s. 23



AGA Salzburg → s. 24

QUADRO



KWA Pasawa 1 → s. 26



KWB Pasawa 2 → s. 26



KWC Pasawa 3 → s. 26



KWD Pasawa 4 → s. 26



KWE Jena 3 → s. 27



KW4 Jena 4 → s. 27



KWF Bamberg 1 → s. 28



KWN Trewir 3 → s. 30



KWP Trewir 4 → s. 30



KW7 Trewir 7 → s. 31



KWS Dorfen → s. 32

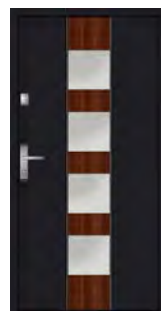

KWT Kassel 1 → s. 33



KWX Kassel 2 → s. 33



KPN Kronach 1 → s. 34



KPM Regen 5 → s. 35



KPR Regen 6 → s. 35



KPE Drezno 1 → s. 36



KPF Drezno 2 → s. 36



KPH Drezno 4 → s. 36



KPA Erfurt 1 → s. 37



KPB Erfurt 2 → s. 37

ELITE 3D



ELA Brig → s. 38



ELB Olten → s. 38



ELC Visp → s. 39



ELD Trin → s. 39



ELE Berno → s. 40

TEMPO



NS1 Milano 8 → s. 41



NS2 Milano 9 → s. 41



AGH Villach → s. 25



KWG Bamberg 2 → s. 28



KWH Bamberg 3 → s. 28



KWI Bamberg 4 → s. 28



KWJ Ulm 1 → s. 29

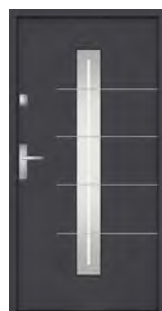

KWK Ulm 2 → s. 29



KWL Trewir 1 → s. 30



KWM Trewir 2 → s. 30



KPP Kronach 2 → s. 34



KPT Kronach 3 → s. 34



KPZ Kronach 4 → s. 34



KPJ Regen 1 → s. 35



KPK Regen 2 → s. 35



KPL Regen 3 → s. 35



KPS Regen 4 → s. 35



KPC Erfurt 3 → s. 37



NS9 Milano 12 → s. 41



NS3 Milano 10 → s. 42



NS4 Milano 11 → s. 42



NS5 Hanover 5 → s. 43



NS6 Hanover 6 → s. 43



NS7 Innsbruck → s. 44



W00 Płaskie → s. 44

* wzory prezentują tylko stronę zewnętrzną, nie dotyczy linii TEMPO

TT OPTIMA 60

Drzwi do stosowania w budownictwie jedno- i wielorodzinnym.

CHARAKTERYSTYKA

- skrzydła stalowe o grubości 61 mm z przylgą trójstronną, wypełnione ekspandowanym polistyrenem modyfikowanym grafitem, dostępne w zestawie z:
 - ościeżnicą stalową PERFOTHERM® i progim,
 - ościeżnicą aluminiową ALUTHERM OPTIMA i progim – dostępne za dopłatą;
- drzwi dostępne w wersji pełnej i przeszklonej, w rozmiarach 80, 90E i 100E; rozmiar 100E za dopłatą;
- drzwi w klasie RC2/RC3 (pełne) i klasie RC2/RC3N (przeszkłone); dla zachowania RC2/RC3 konieczne zastosowanie szyldu z ochroną wkładki zamka głównego;
- opcjonalnie za dopłatą dostępna wersja drzwi w klasie RC3 (tylko pełne) – GERDA TT OPTIMA 60/RC3;
- drzwi dostępne w dwóch seriach wzorniczych: TEMPO i CLASSIC;
- drzwi dostępne w 11 kolorach;
- skrzydła drzwi dostępne w wersji dwukolorowej za dopłatą;
- ościeżnice PERFOTHERM® wyłącznie jednokolorowe;
- ościeżnice ALUTHERM OPTIMA dostępne w wersji dwukolorowej bez dopłaty;
- do drzwi dedykowane są zestawy okuć do wyboru (skrzydło przystosowane do montażu wybranego zestawu);
- dostępne w wersji dwuskrzydłowej jako TT OPTIMA DUO 60.

RC 2

RC 3



próg z uszczelnieniem



PERFOTHERM®

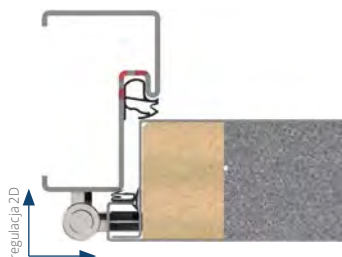

opcjonalnie ALUTHERM OPTIMA



TT OPTIMA 60

Drzwi wejściowe zewnętrzne
antyłamaniowe RC2/RC3/RC3*

od 1444,-
cena kompletu netto**



Przekrój skrzydła



Skrzydło
z ramiakiem trójwarstwowym
i uszczelką dwukomponentową

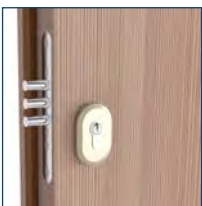

Zamek górny
3-ryglowy klasy 6
GERDA ZW 500



Zamek główny
3-ryglowy klasy 7
GERDA ZW 1000

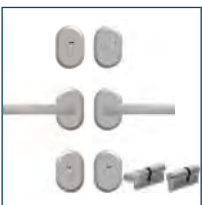

Blok + wkładki A-A
w standardzie



Ud 0,99 w/m²K

WSPÓŁCZYNNIK PRZENIKALNOŚCI
CIEPLNEJ DRZWI

ALUTHERM



**Ciepła ościeżnica
alumiowa**
z przegrodą termiczną
i uszczelką

Ud 1,09 w/m²K

WSPÓŁCZYNNIK PRZENIKALNOŚCI
CIEPLNEJ DRZWI

PERFOTHERM®



Ościeżnica stalowa
z perforacją
termiczną i uszczelką



Zawiasy 2D
regulowane



Nasadki ozdobne
z anodowanego aluminium
w kolorze klamki

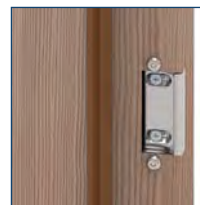

**Regulowany zacpek
zamka**

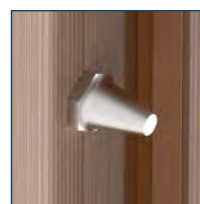

**3 bolce
antywyważeniowe**



Próg aluminiowy
z uszczelką



**Poszerzenie
podprogu**



Próg drewniany



Zestaw montażowy

zestaw okuć klamka klamka A-A bez ochrony wkładki w cenie standardowej
* RC2/RC3 przy zastosowaniu sztyldy z ochroną wkładki zamka głównego, pakiet RC3 z zamkiem ZW2000 opcjonalnie za dopłatą, nie dotyczy drzwi przeszklionych
** cena netto obejmuje skrzydło, próg i ościeżnicę PERFOTHERM

— wyposażenie standardowe
- - - wyposażenie opcjonalne, do wyboru za dopłatą
- - - - współczynnik przenikalności cieplnej dotyczy drzwi pełnych

TT OPTIMA 50

Drzwi do stosowania w budownictwie jedno- i wielorodzinnym.

CHARAKTERYSTYKA

- skrzydła stalowe o grubości 51 mm z przylgą trójstronną, wypełnione ekspandowanym polistyrenem modyfikowanym grafitem, dostępne w zestawie z:
 - ościeżnicą stalową FN lub FB i progim,
 - ościeżnicą PERFOTHERM® i progim – dostępne za dopłatą;
- przy zastosowaniu drzwi jako wejściowe zalecane zastosowanie ościeżnicy PERFOTHERM®;
- drzwi dostępne w wersji pełnej, w rozmiarach 80N, 80, 90E i 100E; rozmiar 100E za dopłatą;
- drzwi w klasie RC2/RC3; dla zachowania RC2/RC3 konieczne zastosowanie szyldu z ochroną zamka głównego;
- drzwi dostępne w seriach wzorniczych: TEMPO i CLASSIC bez przeszkleń;
- drzwi dostępne w 11 kolorach;
- skrzydła drzwi dostępne w wersji dwukolorowej za dopłatą;
- ościeżnice wyłącznie jednokolorowe;
- do drzwi dedykowane są zestawy okuć do wyboru (skrzydło przystosowane do montażu wybranego zestawu).



próg z uszczelnieniem



STALOWA FB

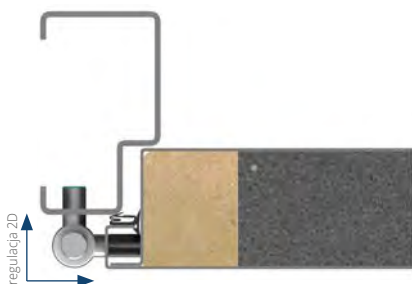

STALOWA FN

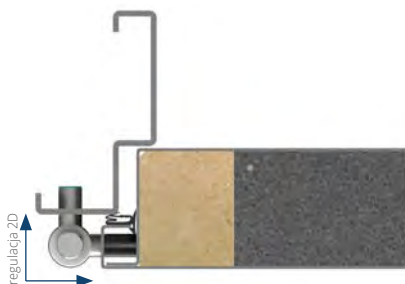

opcjonalnie PERFOTHERM®

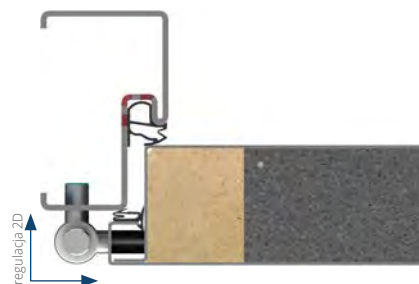

TT OPTIMA 50

Drzwi wejściowe zewnętrzne
antyłamaniowe RC2/RC3*

od 1294,-
cena kompletu netto**



Przekrój skrzydła



Skrzydło
z listwą ramiakową i uszczelką
dwukomponentową

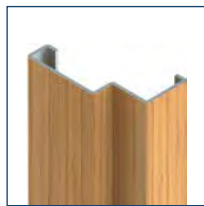

Ościeżnica FN



Ościeżnica FB

Ud 1,2 w/m²K
WSPÓŁCZYNNIK PRZENIKALNOŚCI
CIEPLNEJ DRZWI

PERFOTHERM®

Ościeżnica stalowa
z perforacją
termiczną i uszczelką

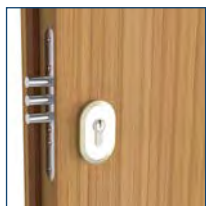

Zamek górny
3-ryglowy klasy 6
GERDA ZW 500

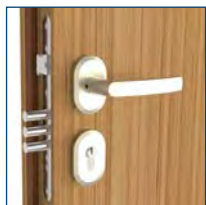

Zamek główny
3-ryglowy klasy 7
GERDA ZW 1000



Blok + wkładki A-A
w standardzie



Zawiasy 2D
regulowane



Nasadki ozdobne
z anodowanego aluminium
w kolorze klamki

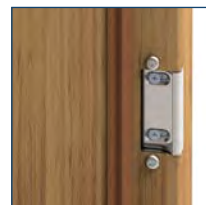

Regulowany zaczep
zamka



3 bolce
antywyważeniowe



Próg aluminiowy
z uszczelką

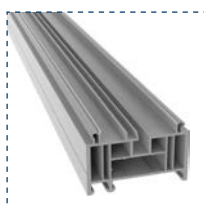

Poszerzenie
podprogowe



Próg drewniany



Zestaw montażowy

zestaw okuć klamka klamka A-A bez ochrony wkładki w cenie standardowej

*RC2/RC3 przy zastosowaniu szyldu z ochroną wkładki zamka głównego

** cena netto obejmuje skrzydło, próg i ościeżnicę stalową

— wyposażenie standardowe

- - - wyposażenie opcjonalne, do wyboru za dopłatą

- - - - - współczynnik przenikalności cieplnej dotyczy drzwi pełnych

WZORY DRZWI TT OPTIMA*

TEMPO



NS1 Milano 8 → s. 41



NS2 Milano 9 → s. 41



NS9 Milano 12 → s. 41



NS3 Milano 10 → s. 42



NS4 Milano 11 → s. 42



NS5 Hanover 5 → s. 43



NS6 Hanover 6 → s. 43



SJ9 Nicea 9 → s. 47



SBE Berlin 4 → s. 48



ST4 Uppsala 1 → s. 49



ST4A Uppsala 1A → s. 49



ST5 Uppsala 2 → s. 50



ST5A Uppsala 2A → s. 50



TML Tokio 1 → s. 51



SR3 Tromso → s. 54



SR4 Tromso 1 → s. 54



SR5 Tromso 2 → s. 54

CLASSIC



W76 Modena → s. 55



W77 Modena 2 → s. 55



W78 Modena 3 → s. 55



WDR Ravena → s. 55



WJ1 Nicea 5 → s. 55



W23 Olympia → s. 56



W91 Verona → s. 57

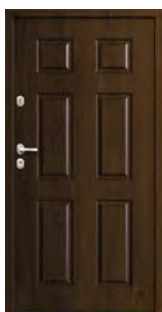

W24 Lizbona → s. 58



W9N Wenecja → s. 58



W5L Londyn 1 → s. 59



W13 Londyn → s. 59



W53 Barcelona 1 → s. 60



W54 Barcelona → s. 60



G76 Genewa 1 → s. 61



NS7 Innsbruck → s. 44



W00 Plaskie → s. 44



SNUA Milano 4A → s. 45



SNU Milano 4 → s. 45



NT1 Turyn 1 → s. 46



NT2 Turyn 2 → s. 46



SOJ Bergamo 2 → s. 47



TMM Tokio 2 → s. 51



TMLA Tokio 1A → s. 51



TMMa Tokio 2A → s. 51



ST8 Ryga → s. 52



ST9 Lund → s. 52



WBA Aspen 1 → s. 53



TN7 Aspen 2 → s. 53



W94 Verona 1 → s. 57



W93 Verona 3 → s. 57



W6A Verona 4 → s. 57



WQA Verona 5 → s. 57



G75 Genewa 2 → s. 61



D75 Genewa 3 → s. 61



* wzory prezentują stronę zewnętrzną i wewnętrzną



Klamki Bergen z wkładkami B-A (RC2)
STANDARD

Klamki Bergen z wkładkami na jeden klucz MB-B (RC2)
Dopłata 50 zł

Klamki Bergen z wkładkami na jeden klucz MC-C (RC2)
Dopłata 145 zł

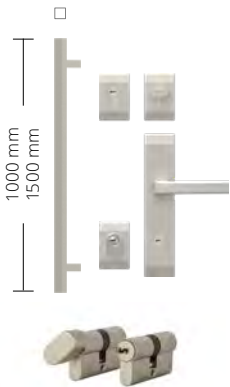

Amsterdam 1000 z wkładkami B-A (RC2)
Dopłata 610 zł

Amsterdam 1000 z wkładkami na jeden klucz MB-B (RC2)
Dopłata 660 zł

Amsterdam 1000 z wkładkami na jeden klucz MC-C (RC2)
Dopłata 755 zł

Amsterdam 1500 z wkładkami B-A (RC2)
Dopłata 660 zł

Amsterdam 1500 z wkładkami na jeden klucz MB-B (RC2)
Dopłata 710 zł

Amsterdam 1500 z wkładkami na jeden klucz MC-C (RC2)
Dopłata 805 zł



AGB

Linz 1



AGC

Linz 2

ROZMIARY DRZWI

NTT 60 80 | 90 N | 90 E | 100 E
NTT 75 80 | 90 N | 90 E | 100 E

SZYBY

GRAFIT



| MODEL | NTT 60 | NTT 75 |
|------------|----------|----------|
| AGB Linz 1 | 3145 zł* | 3595 zł* |
| AGC Linz 2 | 3145 zł* | 3595 zł* |

| DOPLĄTY | NTT 60 | NTT 75 |
|---------------------|--------|--------|
| ościeżnica ALUTHERM | 780 zł | 780 zł |
| rozmiar 100 E | 220 zł | 220 zł |

Doświetla aluminiowe stałe na stronie 66
Pełna lista dostępnego wyposażenia znajduje się na stronach 70-71



Strona wewnętrzna drzwi



KOLORYSTYKA

| | | | | | |
|---------------------|------------------------|----------------|-------------------|---------------------|------------------|
| BIAŁY FSB | ZŁOTY DĄB FDE | MAHOŃ FMA | ANTRACYT FKG | CIEMNY ANTRACYT FKF | JASNY ORZECH FRP |
| ORZECH ALPEJSKI FRR | ORZECH BRAZYLIJSKI FRB | WINCHESTER FDW | STAŁOWO SZARY FKZ | JASNY WENGE FEJ | |

* cena netto kompletu: skrzydło, próg, okucia Bergen B-A, ościeżnica DUOTHERM



AGD

Lin3

ROZMIARY DRZWI

NTT 60 80 | 90 N | 90 E | 100 E
 NTT 75 80 | 90 N | 90 E | 100 E

SZYBY

GRAFIT



| MODEL | NTT 60 | NTT 75 |
|---------------------|----------|----------|
| AGD Linz 3 | 3245 zł* | 3695 zł* |
| DOPŁATY | NTT 60 | NTT 75 |
| ościeżnica ALUTHERM | 780 zł | 780 zł |
| rozmiar 100 E | 220 zł | 220 zł |

Doświetla aluminiowe stałe na stronie 66
 Pełna lista dostępnego wyposażenia znajduje się na stronach 70-71



Strona wewnętrzna drzwi



Klamki Bergen z wkładkami B-A (RC2)
STANDARD

Klamki Bergen z wkładkami na jeden klucz MB-B (RC2)
Dopłata 50 zł

Klamki Bergen z wkładkami na jeden klucz MC-C (RC2)
Dopłata 145 zł

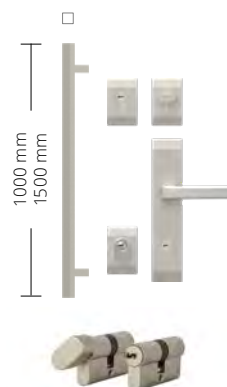

Amsterdam 1000 z wkładkami B-A (RC2)
Dopłata 610 zł

Amsterdam 1000 z wkładkami na jeden klucz MB-B (RC2)
Dopłata 660 zł

Amsterdam 1000 z wkładkami na jeden klucz MC-C (RC2)
Dopłata 755 zł

Amsterdam 1500 z wkładkami B-A (RC2)
Dopłata 660 zł

Amsterdam 1500 z wkładkami na jeden klucz MB-B (RC2)
Dopłata 710 zł

Amsterdam 1500 z wkładkami na jeden klucz MC-C (RC2)
Dopłata 805 zł

KOLORYSTYKA

| | | | | | |
|---------------------|-----------------------|----------------|-------------------|---------------------|------------------|
| BIAŁY FSB | ZŁOTY DĄB FDE | MAHOŃ FMA | ANTRACYT FKG | CIEMNY ANTRACYT FKF | JASNY ORZECH FRP |
| ORZECH ALPEJSKI FRR | ORZECH BRAZYLJSKI FRB | WINCHESTER FDW | STAŁOWO SZARY FKZ | JASNY WENGE FEJ | |

| | |
|---------|--------|
| PLATYNA | SREBRO |
|---------|--------|

* cena netto kompletu: skrzydło, próg, okucia Bergen B-A, ościeżnica DUOTHERM



Klamki Bergen
z wkładkami B-A (RC2)
STANDARD

Klamki Bergen
z wkładkami na jeden
klucz MB-B (RC2)
Dopłata 50 zł

Klamki Bergen
z wkładkami na jeden
klucz MC-C (RC2)
Dopłata 145 zł

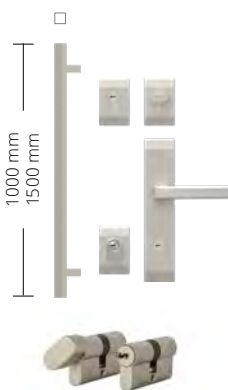

Amsterdam 1000
z wkładkami B-A (RC2)
Dopłata 610 zł

Amsterdam 1000
z wkładkami na jeden
klucz MB-B (RC2)
Dopłata 660 zł

Amsterdam 1000
z wkładkami na jeden
klucz MC-C (RC2)
Dopłata 755 zł

Amsterdam 1500
z wkładkami B-A (RC2)
Dopłata 660 zł

Amsterdam 1500
z wkładkami na jeden
klucz MB-B (RC2)
Dopłata 710 zł

Amsterdam 1500
z wkładkami na jeden
klucz MC-C (RC2)
Dopłata 805 zł



AGE Graz 1



AGF Graz 2

ROZMIARY DRZWI

NTT 60 80 | 90 N | 90 E | 100 E

NTT 75 80 | 90 N | 90 E | 100 E

SZYBY

GRAFIT



MODEL

| | NTT 60 | NTT 75 |
|------------|----------|----------|
| AGE Graz 1 | 3145 zł* | 3595 zł* |
| AGF Graz 2 | 3145 zł* | 3595 zł* |

DOPLATY

| | NTT 60 | NTT 75 |
|---------------------|--------|--------|
| ościeżnica ALUTHERM | 780 zł | 780 zł |
| rozmiar 100 E | 220 zł | 220 zł |

Doświetla aluminiowe stałe na stronie 66
Pełna lista dostępnego wyposażenia znajduje się na stronach 70-71



Strona wewnętrzna
drzwi



KOLORYSTYKA

| | | | | | |
|------------------------|--------------------------|-------------------|----------------------|------------------------|---------------------|
| BIAŁY FSB | ZŁOTY DĄB FDE | MAHOŃ FMA | ANTRACYT FKG | CIEMNY ANTRACYT FKF | JASNY ORZECH FRP |
| ORZECH ALPEJSKI FRR | ORZECH BRAZYLJSKI FRB | WINCHESTER FDW | STAŁOWO SZARY FKZ | JASNY WENGE FEJ | |

* cena netto kompletu: skrzydło, próg, okucia Bergen B-A, ościeżnica DUOTHERM



AGG

Graz 3

ROZMIARY DRZWI

NTT 60 80 | 90 N | 90 E | 100 E
NTT 75 80 | 90 N | 90 E | 100 E

SZYBY

GRAFIT



| MODEL | NTT 60 | NTT 75 |
|---------------------|----------|----------|
| AGG Graz 3 | 3245 zł* | 3695 zł* |
| DOPŁATY | NTT 60 | NTT 75 |
| ościeżnica ALUTHERM | 780 zł | 780 zł |
| rozmiar 100 E | 220 zł | 220 zł |

Doświetla aluminiowe stałe na stronie 66
 Pełna lista dostępnego wyposażenia znajduje się na stronach 70-71

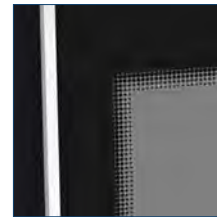

Strona wewnętrzna drzwi



Klamki Bergen z wkładkami B-A (RC2)
STANDARD

Klamki Bergen z wkładkami na jeden klucz MB-B (RC2)
Dopłata 50 zł

Klamki Bergen z wkładkami na jeden klucz MC-C (RC2)
Dopłata 145 zł

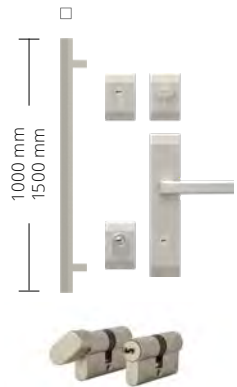

Amsterdam 1000 z wkładkami B-A (RC2)
Dopłata 610 zł

Amsterdam 1000 z wkładkami na jeden klucz MB-B (RC2)
Dopłata 660 zł

Amsterdam 1000 z wkładkami na jeden klucz MC-C (RC2)
Dopłata 755 zł

Amsterdam 1500 z wkładkami B-A (RC2)
Dopłata 660 zł

Amsterdam 1500 z wkładkami na jeden klucz MB-B (RC2)
Dopłata 710 zł

Amsterdam 1500 z wkładkami na jeden klucz MC-C (RC2)
Dopłata 805 zł

KOLORYSTYKA

| | | | | | |
|------------------------|--------------------------|-------------------|----------------------|------------------------|---------------------|
| BIAŁY FSB | ZŁOTY DĄB FDE | MAHOŃ FMA | ANTRACYT FKG | CIEMNY ANTRACYT FKF | JASNY ORZECH FRP |
| ORZECH ALPEJSKI FRR | ORZECH BRAZYLJSKI FRB | WINCHESTER FDW | STAŁOWO SZARY FKZ | JASNY WENGE FEJ | |

| | |
|---------|--------|
| PLATYNA | SREBRO |
|---------|--------|

* cena netto kompletu: skrzydło, próg, okucia Bergen B-A, ościeżnica DUOTHERM



Klamki Bergen
z wkładkami B-A (RC2)
STANDARD

Klamki Bergen
z wkładkami na jeden
klucz MB-B (RC2)
Dopłata 50 zł

Klamki Bergen
z wkładkami na jeden
klucz MC-C (RC2)
Dopłata 145 zł

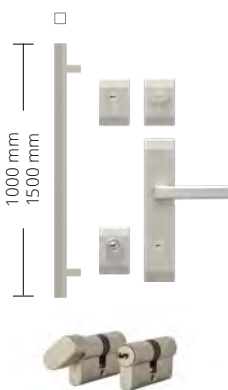

Amsterdam 1000
z wkładkami B-A (RC2)
Dopłata 610 zł

Amsterdam 1000
z wkładkami na jeden
klucz MB-B (RC2)
Dopłata 660 zł

Amsterdam 1000
z wkładkami na jeden
klucz MC-C (RC2)
Dopłata 755 zł

Amsterdam 1500
z wkładkami B-A (RC2)
Dopłata 660 zł

Amsterdam 1500
z wkładkami na jeden
klucz MB-B (RC2)
Dopłata 710 zł

Amsterdam 1500
z wkładkami na jeden
klucz MC-C (RC2)
Dopłata 805 zł



AGA Salzburg

ROZMIARY DRZWI

NTT 60 80 | 90 N | 90 E | 100 E
NTT 75 80 | 90 N | 90 E | 100 E

SZYBY

GRAFIT



| MODEL | NTT 60 | NTT 75 |
|--------------|-----------------|-----------------|
| AGA Salzburg | 3345 zł* | 3795 zł* |

| DOPLATY | NTT 60 | NTT 75 |
|---------------------|---------------|---------------|
| ościeżnica ALUTHERM | 780 zł | 780 zł |
| rozmiar 100 E | 220 zł | 220 zł |

Doświetla aluminiowe stałe na stronie 66
Pełna lista dostępnego wyposażenia znajduje się na stronach 70-71



Strona wewnętrzna
drzwi



KOLORYSTYKA

| | | | | | |
|------------------------|--------------------------|-------------------|----------------------|------------------------|---------------------|
| BIAŁY FSB | ZŁOTY DĄB FDE | MAHOŃ FMA | ANTRACYT FKG | CIEMNY ANTRACYT FKF | JASNY ORZECH FRP |
| ORZECH ALPEJSKI FRR | ORZECH BRAZYLJSKI FRB | WINCHESTER FDW | STAŁOWO SZARY FKZ | JASNY WENGE FEJ | |

* cena netto kompletu: skrzydło, próg, okucia Bergen B-A, ościeżnica DUOTHERM



AGH

Villach

ROZMIARY DRZWI

NTT 60 80 | 90 N | 90 E | 100 E
NTT 75 80 | 90 N | 90 E | 100 E

SZYBY

GRAFIT



| MODEL | NTT 60 | NTT 75 |
|---------------------|----------|----------|
| AGH Villach | 3345 zł* | 3795 zł* |
| DOPŁATY | NTT 60 | NTT 75 |
| ościeżnica ALUTHERM | 780 zł | 780 zł |
| rozmiar 100 E | 220 zł | 220 zł |

Doświetla aluminiowe stałe na stronie 66
 Pełna lista dostępnego wyposażenia znajduje się na stronach 70-71



Strona wewnętrzna
 drzwi



KOLORYSTYKA

| | | | | | |
|------------------------|--------------------------|-------------------|----------------------|------------------------|---------------------|
| BIAŁY FSB | ZŁOTY DĄB FDE | MAHOŃ FMA | ANTRACYT FKG | CIEMNY ANTRACYT FKF | JASNY ORZECH FRP |
| ORZECH ALPEJSKI FRR | ORZECH BRAZYLJSKI FRB | WINCHESTER FDW | STAŁOWO SZARY FKZ | JASNY WENGE FEJ | |

* cena netto kompletu: skrzydło, próg, okucia Bergen B-A, ościeżnica DUOTHERM



Klamki Bergen
 z wkładkami B-A (RC2)
STANDARD

Klamki Bergen
 z wkładkami na jeden
 klucz MB-B (RC2)
Dopłata 50 zł

Klamki Bergen
 z wkładkami na jeden
 klucz MC-C (RC2)
Dopłata 145 zł

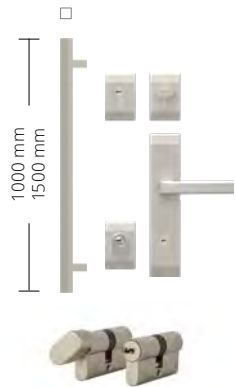

Amsterdam 1000
 z wkładkami B-A (RC2)
Dopłata 610 zł

Amsterdam 1000
 z wkładkami na jeden
 klucz MB-B (RC2)
Dopłata 660 zł

Amsterdam 1000
 z wkładkami na jeden
 klucz MC-C (RC2)
Dopłata 755 zł

Amsterdam 1500
 z wkładkami B-A (RC2)
Dopłata 660 zł

Amsterdam 1500
 z wkładkami na jeden
 klucz MB-B (RC2)
Dopłata 710 zł

Amsterdam 1500
 z wkładkami na jeden
 klucz MC-C (RC2)
Dopłata 805 zł





Klamki Bergen z wkładkami B-A (RC2)
STANDARD

Klamki Bergen z wkładkami na jeden klucz MB-B (RC2)
Dopłata 50 zł

Klamki Bergen z wkładkami na jeden klucz MC-C (RC2)
Dopłata 145 zł

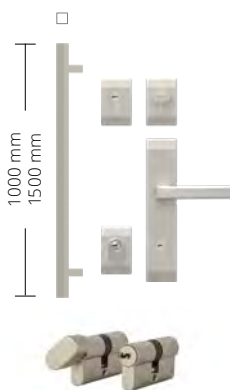

Amsterdam 1000 z wkładkami B-A (RC2)
Dopłata 610 zł

Amsterdam 1000 z wkładkami na jeden klucz MB-B (RC2)
Dopłata 660 zł

Amsterdam 1000 z wkładkami na jeden klucz MC-C (RC2)
Dopłata 755 zł

Amsterdam 1500 z wkładkami B-A (RC2)
Dopłata 660 zł

Amsterdam 1500 z wkładkami na jeden klucz MB-B (RC2)
Dopłata 710 zł

Amsterdam 1500 z wkładkami na jeden klucz MC-C (RC2)
Dopłata 805 zł

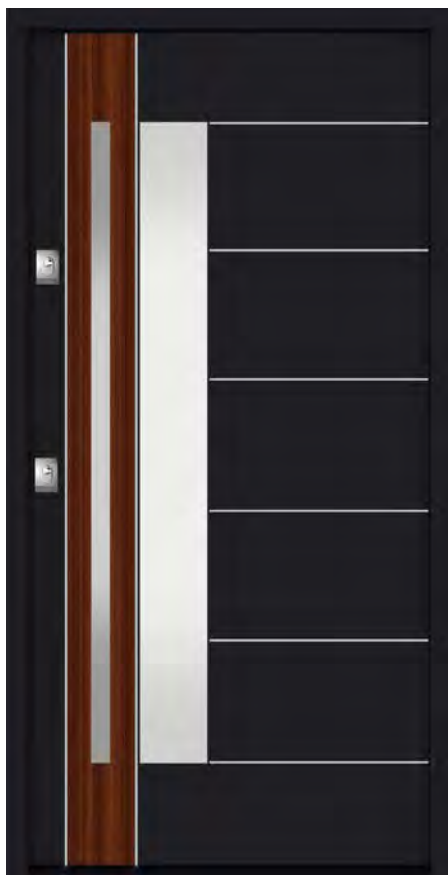

KWA Pasawa 1



KWB Pasawa 2



KWC Pasawa 3



KWD Pasawa 4

ROZMIARY DRZWI

NTT 60 80 | 90 N | 90 E | 100 E

NTT 75 80 | 90 N | 90 E | 100 E

SZYBY

MATOWA



Szyby nieprzeierne

MIRA STAR



Szyba lustrzana

Szyba przezierna

| MODEL | NTT 60 | NTT 75 |
|--------------|----------|----------|
| KWA Pasawa 1 | 3245 zł* | 3695 zł* |
| KWB Pasawa 2 | 2995 zł* | 3445 zł* |
| KWC Pasawa 3 | 2995 zł* | 3445 zł* |
| KWD Pasawa 4 | 2895 zł* | 3345 zł* |

| DOPLATY | NTT 60 | NTT 75 |
|--|--------|--------|
| ościeżnica ALUTHERM | 780 zł | 780 zł |
| rozmiar 100 E | 220 zł | 220 zł |
| skrócenie KWA; KWB; KWC 10, 20, 30, 40 mm KWD 10, 20, 30, 40, 60, 80, 100 mm | 185 zł | 185 zł |

Doświetla aluminiowe stałe na stronie 66
Pełna lista dostępnego wyposażenia znajduje się na stronach 70–71



Strona wewnętrzna drzwi



KOLORYSTYKA



| | | | | | |
|------------------------|--------------------------|-------------------|----------------------|------------------------|---------------------|
| BIAŁY FSB | ZŁOTY DĄB FDE | MAHOŃ FMA | ANTRACYT FKG | CIEMNY ANTRACYT FKF | JASNY ORZECH FRP |
| ORZECH ALPEJSKI FRR | ORZECH BRAZYLJSKI FRB | WINCHESTER FDW | STAŁOWO SZARY FKZ | JASNY WENGE FEJ | |

* cena netto kompletu: skrzydło, próg, okucia Bergen B-A, ościeżnica DUOTHERM



KW3

Jena 3

ROZMIARY DRZWI

NTT 60 80 | 90 N | 90 E | 100 E
 NTT 75 80 | 90 N | 90 E | 100 E

SZYBY

MATOWA



MIRA STAR



Szyba lustrzana

Szyby nieprzeziernie | Szyba przezierna

| MODEL | NTT 60 | NTT 75 |
|------------|----------|----------|
| KW3 Jena 3 | 2895 zł* | 3345 zł* |
| KW4 Jena 4 | 2895 zł* | 3345 zł* |

| DOPLĄTY | NTT 60 | NTT 75 |
|-----------------------------|--------|--------|
| ościeżnica ALUTHERM | 780 zł | 780 zł |
| rozmiar 100 E | 220 zł | 220 zł |
| skrócenie 10, 20, 30, 40 mm | 185 zł | 185 zł |

Doświetla aluminiowe stałe na stronie 66
 Pełna lista dostępnego wyposażenia znajduje się na stronach 70-71

ROZMIARY DRZWI

NTT 60 80 | 90 N | 90 E | 100 E
 NTT 75 80 | 90 N | 90 E | 100 E

SZYBY

MATOWA



MIRA STAR



Szyba lustrzana

Szyba nieprzezierna | Szyby przeziernie

Strona wewnętrzna drzwi



KW4

Jena 4

KOLORYSTYKA

| | | | | | |
|---------------------|-----------------------|----------------|-------------------|---------------------|------------------|
| BIAŁY FSB | ZŁOTY DĄB FDE | MAHOŃ FMA | ANTRACYT FKG | CIEMNY ANTRACYT FKF | JASNY ORZECH FRP |
| ORZECH ALPEJSKI FRR | ORZECH BRAZYLJSKI FRB | WINCHESTER FDW | STAŁOWO SZARY FKZ | JASNY WENGE FEJ | |



Klamki Bergen z wkładkami B-A (RC2)
STANDARD

Klamki Bergen z wkładkami na jeden klucz MB-B (RC2)
Dopłata 50 zł

Klamki Bergen z wkładkami na jeden klucz MC-C (RC2)
Dopłata 145 zł

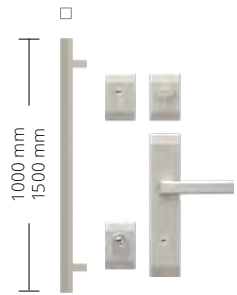

Amsterdam 1000 z wkładkami B-A (RC2)
Dopłata 610 zł

Amsterdam 1000 z wkładkami na jeden klucz MB-B (RC2)
Dopłata 660 zł

Amsterdam 1000 z wkładkami na jeden klucz MC-C (RC2)
Dopłata 755 zł

Amsterdam 1500 z wkładkami B-A (RC2)
Dopłata 660 zł

Amsterdam 1500 z wkładkami na jeden klucz MB-B (RC2)
Dopłata 710 zł

Amsterdam 1500 z wkładkami na jeden klucz MC-C (RC2)
Dopłata 805 zł



* cena netto kompletu: skrzydło, próg, okucia Bergen B-A, ościeżnica DUOTHERM



Klamki Bergen z wkładkami B-A (RC2)
STANDARD

Klamki Bergen z wkładkami na jeden klucz MB-B (RC2)
Dopłata 50 zł

Klamki Bergen z wkładkami na jeden klucz MC-C (RC2)
Dopłata 145 zł

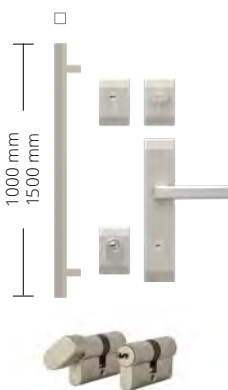

Amsterdam 1000 z wkładkami B-A (RC2)
Dopłata 610 zł

Amsterdam 1000 z wkładkami na jeden klucz MB-B (RC2)
Dopłata 660 zł

Amsterdam 1000 z wkładkami na jeden klucz MC-C (RC2)
Dopłata 755 zł

Amsterdam 1500 z wkładkami B-A (RC2)
Dopłata 660 zł

Amsterdam 1500 z wkładkami na jeden klucz MB-B (RC2)
Dopłata 710 zł

Amsterdam 1500 z wkładkami na jeden klucz MC-C (RC2)
Dopłata 805 zł



KWF Bamberg 1



KWG Bamberg 2



KWH Bamberg 3



KWI Bamberg 4

ROZMIARY DRZWI

NTT 60 80 | 90 N | 90 E | 100 E

NTT 75 80 | 90 N | 90 E | 100 E

SZYBY

MATOWA



Szyby nieprzeźierne

MIRA STAR



Szyba lustrzana

Szyby przeźierne

MODEL

| MODEL | NTT 60 | NTT 75 |
|---------------|----------|----------|
| KWF Bamberg 1 | 3145 zł* | 3595 zł* |
| KWG Bamberg 2 | 2895 zł* | 3345 zł* |
| KWH Bamberg 3 | 3145 zł* | 3595 zł* |
| KWI Bamberg 4 | 2895 zł* | 3345 zł* |

DOPLATY

| DOPLATY | NTT 60 | NTT 75 |
|-----------------------------|--------|--------|
| ościeżnica ALUTHERM | 780 zł | 780 zł |
| rozmiar 100 E | 220 zł | 220 zł |
| skrócenie 10, 20, 30, 40 mm | 185 zł | 185 zł |

Doświetla aluminiowe stałe na stronie 66

Pełna lista dostępnego wyposażenia znajduje się na stronach 70-71



Strona wewnętrzna drzwi



KOLORYSTYKA

| | | | | | |
|---------------------|-----------------------|----------------|-------------------|---------------------|------------------|
| BIAŁY FSB | ZŁOTY DĄB FDE | MAHOŃ FMA | ANTRACYT FKG | CIEMNY ANTRACYT FKF | JASNY ORZECH FRP |
| ORZECH ALPEJSKI FRR | ORZECH BRAZYLJSKI FRB | WINCHESTER FDW | STAŁOWO SZARY FKZ | JASNY WENGE FEJ | |

* cena netto kompletu: skrzydło, próg, okucia Bergen B-A, ościeżnica DUOTHERM



KWJ

Ulm 1



KWK

Ulm 2

ROZMIARY DRZWI

NTT 60 80 | 90 N | 90 E | 100 E
NTT 75 80 | 90 N | 90 E | 100 E

SZYBY

MATOWA



Szyby nieprzezierne

MIRA STAR



Szyba lustrzana

Szyba przezierna

MODEL

| MODEL | NTT 60 | NTT 75 |
|-----------|----------|----------|
| KWJ Ulm 1 | 2895 zł* | 3345 zł* |
| KWK Ulm 2 | 2895 zł* | 3345 zł* |

DOPLĄTY

| DOPLĄTY | NTT 60 | NTT 75 |
|--|--------|--------|
| ościeżnica ALUTHERM | 780 zł | 780 zł |
| rozmiar 100 E | 220 zł | 220 zł |
| skrócenie 10, 20, 30, 40, 60, 80, 100 mm | 185 zł | 185 zł |

Doświetla aluminiowe stałe na stronie 66

Pełna lista dostępnego wyposażenia znajduje się na stronach 70-71

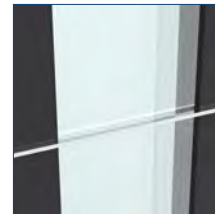

Strona wewnętrzna drzwi



Klamki Bergen z wkładkami B-A (RC2)
STANDARD

Klamki Bergen z wkładkami na jeden klucz MB-B (RC2)
Dopłata 50 zł

Klamki Bergen z wkładkami na jeden klucz MC-C (RC2)
Dopłata 145 zł

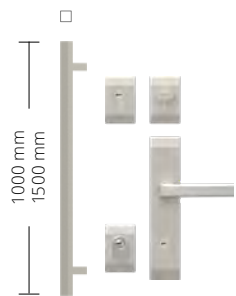

1000 mm
1500 mm

Amsterdam 1000 z wkładkami B-A (RC2)
Dopłata 610 zł

Amsterdam 1000 z wkładkami na jeden klucz MB-B (RC2)
Dopłata 660 zł

Amsterdam 1000 z wkładkami na jeden klucz MC-C (RC2)
Dopłata 755 zł

Amsterdam 1500 z wkładkami B-A (RC2)
Dopłata 660 zł

Amsterdam 1500 z wkładkami na jeden klucz MB-B (RC2)
Dopłata 710 zł

Amsterdam 1500 z wkładkami na jeden klucz MC-C (RC2)
Dopłata 805 zł

KOLORYSTYKA

| | | | | | |
|---------------------|-----------------------|----------------|-------------------|---------------------|------------------|
| BIAŁY FSB | ZŁOTY DĄB FDE | MAHOŃ FMA | ANTRACYT FKG | CIEMNY ANTRACYT FKF | JASNY ORZECH FRP |
| ORZECH ALPEJSKI FRR | ORZECH BRAZYLJSKI FRB | WINCHESTER FDW | STAŁOWO SZARY FKZ | JASNY WENGE FEJ | |

| | |
|---------|--------|
| PLATYNA | SREBRO |
|---------|--------|

* cena netto kompletu: skrzydło, próg, okucia Bergen B-A, ościeżnica DUOTHERM



Klamki Bergen z wkładkami B-A (RC2)
STANDARD

Klamki Bergen z wkładkami na jeden klucz MB-B (RC2)
Dopłata 50 zł

Klamki Bergen z wkładkami na jeden klucz MC-C (RC2)
Dopłata 145 zł

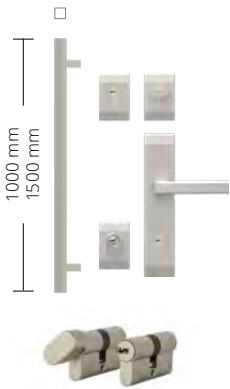

Amsterdam 1000 z wkładkami B-A (RC2)
Dopłata 610 zł

Amsterdam 1000 z wkładkami na jeden klucz MB-B (RC2)
Dopłata 660 zł

Amsterdam 1000 z wkładkami na jeden klucz MC-C (RC2)
Dopłata 755 zł

Amsterdam 1500 z wkładkami B-A (RC2)
Dopłata 660 zł

Amsterdam 1500 z wkładkami na jeden klucz MB-B (RC2)
Dopłata 710 zł

Amsterdam 1500 z wkładkami na jeden klucz MC-C (RC2)
Dopłata 805 zł



KWL Trewir 1



KWM Trewir 2



KWN Trewir 3



KWP Trewir 4

ROZMIARY DRZWI

NTT 60 80 | 90 N | 90 E | 100 E
NTT 75 80 | 90 N | 90 E | 100 E

SZYBY

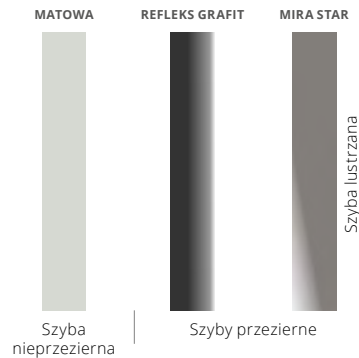

MODEL

| MODEL | NTT 60 | NTT 75 |
|--------------|----------|----------|
| KWL Trewir 1 | 3145 zł* | 3595 zł* |
| KWM Trewir 2 | 2895 zł* | 3345 zł* |
| KWN Trewir 3 | 3145 zł* | 3595 zł* |
| KWP Trewir 4 | 2895 zł* | 3345 zł* |

DOPŁATY

| DOPŁATY | NTT 60 | NTT 75 |
|-----------------------------|--------|--------|
| ościeżnica ALUTHERM | 780 zł | 780 zł |
| rozmiar 100 E | 220 zł | 220 zł |
| skrócenie 10, 20, 30, 40 mm | 185 zł | 185 zł |

Doświetla aluminiowe stałe na stronie 66
Pełna lista dostępnego wyposażenia znajduje się na stronach 70-71



Strona wewnętrzna drzwi



KOLORYSTYKA

| | | | | | |
|---------------------|------------------------|----------------|-------------------|---------------------|------------------|
| BIAŁY FSB | ZŁOTY DĄB FDE | MAHOŃ FMA | ANTRACYT FKG | CIEMNY ANTRACYT FKF | JASNY ORZECH FRP |
| ORZECH ALPEJSKI FRR | ORZECH BRAZYLIJSKI FRB | WINCHESTER FDW | STAŁOWO SZARY FKZ | JASNY WENGE FEJ | |

* cena netto kompletu: skrzydło, próg, okucia Bergen B-A, ościeżnica DUOTHERM



ROZMIARY DRZWI

NTT 60 80 | 90 N | 90 E | 100 E
NTT 75 80 | 90 N | 90 E | 100 E

SZYBY

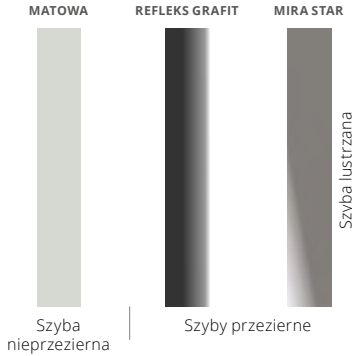

| MODEL | NTT 60 | NTT 75 |
|--------------|----------|----------|
| KW7 Trewir 7 | 2895 zł* | 3345 zł* |

| DOPŁATY | NTT 60 | NTT 75 |
|-----------------------------|--------|--------|
| ościeżnica ALUTHERM | 780 zł | 780 zł |
| rozmiar 100 E | 220 zł | 220 zł |
| skrócenie 10, 20, 30, 40 mm | 185 zł | 185 zł |

Doświetla aluminiowe stałe na stronie 66
 Pełna lista dostępnego wyposażenia znajduje się na stronach 70-71



Strona wewnętrzna drzwi



Klamki Bergen z wkładkami B-A (RC2)
STANDARD

Klamki Bergen z wkładkami na jeden klucz MB-B (RC2)
Dopłata 50 zł

Klamki Bergen z wkładkami na jeden klucz MC-C (RC2)
Dopłata 145 zł

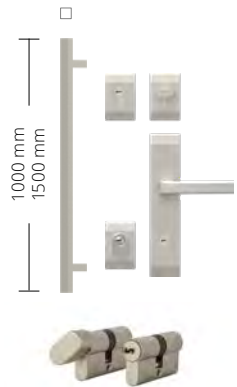

Amsterdam 1000 z wkładkami B-A (RC2)
Dopłata 610 zł

Amsterdam 1000 z wkładkami na jeden klucz MB-B (RC2)
Dopłata 660 zł

Amsterdam 1000 z wkładkami na jeden klucz MC-C (RC2)
Dopłata 755 zł

Amsterdam 1500 z wkładkami B-A (RC2)
Dopłata 660 zł

Amsterdam 1500 z wkładkami na jeden klucz MB-B (RC2)
Dopłata 710 zł

Amsterdam 1500 z wkładkami na jeden klucz MC-C (RC2)
Dopłata 805 zł

KOLORYSTYKA

| | | | | | |
|---------------------|-----------------------|----------------|-------------------|---------------------|------------------|
| BIAŁY FSB | ZŁOTY DĄB FDE | MAHOŃ FMA | ANTRACYT FKG | CIEMNY ANTRACYT FKF | JASNY ORZECH FRP |
| ORZECH ALPEJSKI FRR | ORZECH BRAZYLJSKI FRB | WINCHESTER FDW | STAŁOWO SZARY FKZ | JASNY WENGE FEJ | |

| | |
|---------|--------|
| PLATYNA | SREBRO |
|---------|--------|

* cena netto kompletu: skrzydło, próg, okucia Bergen B-A, ościeżnica DUOTHERM



Klamki Bergen
z wkładkami B-A (RC2)
STANDARD

Klamki Bergen
z wkładkami na jeden
klucz MB-B (RC2)
Dopłata 50 zł

Klamki Bergen
z wkładkami na jeden
klucz MC-C (RC2)
Dopłata 145 zł

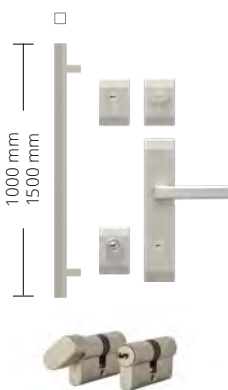

Amsterdam 1000
z wkładkami B-A (RC2)
Dopłata 610 zł

Amsterdam 1000
z wkładkami na jeden
klucz MB-B (RC2)
Dopłata 660 zł

Amsterdam 1000
z wkładkami na jeden
klucz MC-C (RC2)
Dopłata 755 zł

Amsterdam 1500
z wkładkami B-A (RC2)
Dopłata 660 zł

Amsterdam 1500
z wkładkami na jeden
klucz MB-B (RC2)
Dopłata 710 zł

Amsterdam 1500
z wkładkami na jeden
klucz MC-C (RC2)
Dopłata 805 zł



KWS Dorfen

ROZMIARY DRZWI

NTT 60 80 | 90 N | 90 E | 100 E

NTT 75 80 | 90 N | 90 E | 100 E

SZYBY



| MODEL | NTT 60 | NTT 75 |
|------------|-----------------|-----------------|
| KWS Dorfen | 2895 zł* | 3345 zł* |

| DOPLATY | NTT 60 | NTT 75 |
|-----------------------------|---------------|---------------|
| ościeżnica ALUTHERM | 780 zł | 780 zł |
| rozmiar 100 E | 220 zł | 220 zł |
| skrócenie 10, 20, 30, 40 mm | 185 zł | 185 zł |

Doświetla aluminiowe stałe na stronie 66
Pełna lista dostępnego wyposażenia znajduje się na stronach 70-71



KWS Dorfen



Strona wewnętrzna
drzwi



KOLORYSTYKA



| | | | | | |
|------------------------|--------------------------|-------------------|----------------------|------------------------|---------------------|
| BIAŁY FSB | ZŁOTY DĄB FDE | MAHOŃ FMA | ANTRACYT FKG | CIEMNY ANTRACYT FKF | JASNY ORZECH FRP |
| ORZECH ALPEJSKI FRR | ORZECH BRAZYLJSKI FRB | WINCHESTER FDW | STAŁOWO SZARY FKZ | JASNY WENGE FEJ | |

* cena netto kompletu: skrzydło, próg, okucia Bergen B-A, ościeżnica DUOTHERM



KWT

Kassel 1

ROZMIARY DRZWI

NTT 60 80 | 90 N | 90 E | 100 E
 NTT 75 80 | 90 N | 90 E | 100 E

SZYBY



| MODEL | NTT 60 | NTT 75 |
|--------------|----------|----------|
| KWT Kassel 1 | 3145 zł* | 3595 zł* |
| KWX Kassel 2 | 2895 zł* | 3345 zł* |

| DOPLĄTY | NTT 60 | NTT 75 |
|-----------------------------|--------|--------|
| ościeżnica ALUTHERM | 780 zł | 780 zł |
| rozmiar 100 E | 220 zł | 220 zł |
| skrócenie 10, 20, 30, 40 mm | 185 zł | 185 zł |

Doświetla aluminiowe stałe na stronie 66
 Pełna lista dostępnego wyposażenia znajduje się na stronach 70-71



KWT

Kassel 1



KWX

Kassel 2



Strona wewnętrzna drzwi



Klamki Bergen z wkładkami B-A (RC2)
STANDARD

Klamki Bergen z wkładkami na jeden klucz MB-B (RC2)
Dopłata 50 zł

Klamki Bergen z wkładkami na jeden klucz MC-C (RC2)
Dopłata 145 zł

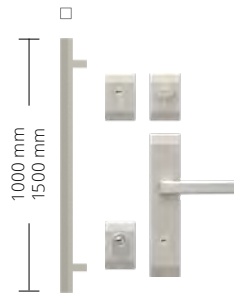

Amsterdam 1000 z wkładkami B-A (RC2)
Dopłata 610 zł

Amsterdam 1000 z wkładkami na jeden klucz MB-B (RC2)
Dopłata 660 zł

Amsterdam 1000 z wkładkami na jeden klucz MC-C (RC2)
Dopłata 755 zł

Amsterdam 1500 z wkładkami B-A (RC2)
Dopłata 660 zł

Amsterdam 1500 z wkładkami na jeden klucz MB-B (RC2)
Dopłata 710 zł

Amsterdam 1500 z wkładkami na jeden klucz MC-C (RC2)
Dopłata 805 zł

KOLORYSTYKA

| | | | | | |
|---------------------|-----------------------|----------------|-------------------|---------------------|------------------|
| BIAŁY FSB | ZŁOTY DĄB FDE | MAHOŃ FMA | ANTRACYT FKG | CIEMNY ANTRACYT FKF | JASNY ORZECH FRP |
| ORZECH ALPEJSKI FRR | ORZECH BRAZYLJSKI FRB | WINCHESTER FDW | STAŁOWO SZARY FKZ | JASNY WENGE FEJ | |

| | |
|---------|--------|
| PLATYNA | SREBRO |
|---------|--------|

* cena netto kompletu: skrzydło, próg, okucia Bergen B-A, ościeżnica DUOTHERM



Klamki Bergen
z wkładkami B-A (RC2)
STANDARD

Klamki Bergen
z wkładkami na jeden
klucz MB-B (RC2)
Dopłata 50 zł

Klamki Bergen
z wkładkami na jeden
klucz MC-C (RC2)
Dopłata 145 zł

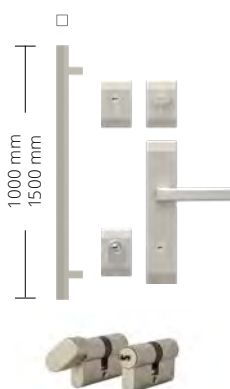

Amsterdam 1000
z wkładkami B-A (RC2)
Dopłata 610 zł

Amsterdam 1000
z wkładkami na jeden
klucz MB-B (RC2)
Dopłata 660 zł

Amsterdam 1000
z wkładkami na jeden
klucz MC-C (RC2)
Dopłata 755 zł

Amsterdam 1500
z wkładkami B-A (RC2)
Dopłata 660 zł

Amsterdam 1500
z wkładkami na jeden
klucz MB-B (RC2)
Dopłata 710 zł

Amsterdam 1500
z wkładkami na jeden
klucz MC-C (RC2)
Dopłata 805 zł



KPN Kronach 1



KPT Kronach 3



KPP Kronach 2



KPZ Kronach 4

ROZMIARY DRZWI

NTT 60 80 | 90 N | 90 E | 100 E

NTT 75 80 | 90 N | 90 E | 100 E

| MODEL | NTT 60 | NTT 75 |
|---|-----------------|-----------------|
| KPN Kronach 1 insert i aplikacja jednostronna | 2595 zł* | 3045 zł* |
| KPP Kronach 2 insert jednostronny | 2345 zł* | 2795 zł* |
| KPT Kronach 3 insert i aplikacja jednostronna | 2595 zł* | 3045 zł* |
| KPZ Kronach 4 insert jednostronny | 2345 zł* | 2795 zł* |

| DOPLATY | NTT 60 | NTT 75 |
|---------------------------------|---------------|---------------|
| ościeżnica ALUTHERM | 780 zł | 780 zł |
| rozmiar 100 E | 220 zł | 220 zł |
| insert i aplikacja druga strona | 450 zł | 450 zł |
| insert druga strona | 200 zł | 200 zł |
| pakiet RC3 | 180 zł | 180 zł |
| skrócenie 10, 20, 30, 40 mm | 185 zł | 185 zł |

Doświetla aluminiowe stałe na stronie 66
Pełna lista dostępnego wyposażenia znajduje się na stronach 70-71



Strona wewnętrzna
drzwi



KOLORYSTYKA

| | | | | | |
|------------------------|----------------------------|-------------------|----------------------|------------------------|---------------------|
| BIAŁY FSB | ZŁOTY DĄB FDE | MAHOŃ FMA | ANTRACYT FKG | CIEMNY ANTRACYT FKF | JASNY ORZECH FRP |
| ORZECH ALPEJSKI FRR | ORZECH BRAZYLIIJSKI FRB | WINCHESTER FDW | STAŁOWO SZARY FKZ | JASNY WENGE FEJ | |

* cena netto kompletu: skrzydło, próg, okucia Bergen B-A, ościeżnica DUOTHERM



NTT REVO QUADRO



KPJ Regen 1



KPK Regen 2



KPL Regen 3



KPS Regen 4



KPM Regen 5

ROZMIARY DRZWI

NTT 60 80 | 90 N | 90 E | 100 E
NTT 75 80 | 90 N | 90 E | 100 E

| MODEL | NTT 60 | NTT 75 |
|---|----------|----------|
| KPJ Regen 1 insert i aplikacja jednostronna | 2495 zł* | 2945 zł* |
| KPK Regen 2 insert jednostronny | 2245 zł* | 2695 zł* |
| KPL Regen 3 insert i aplikacja jednostronna | 2495 zł* | 2945 zł* |
| KPS Regen 4 insert jednostronny | 2245 zł* | 2695 zł* |
| KPM Regen 5 insert i aplikacja jednostronna | 2495 zł* | 2945 zł* |
| KPR Regen 6 insert jednostronny | 2245 zł* | 2695 zł* |

| DOPLĄTY | NTT 60 | NTT 75 |
|---------------------------------|--------|--------|
| ościeżnica ALUTHERM | 780 zł | 780 zł |
| rozmiar 100 E | 220 zł | 220 zł |
| insert i aplikacja druga strona | 450 zł | 450 zł |
| insert druga strona | 200 zł | 200 zł |
| pakiet RC3 | 180 zł | 180 zł |
| skrócenie 10, 20, 30, 40 mm | 185 zł | 185 zł |

Doświetla aluminiowe stałe na stronie 66
Pełna lista dostępnego wyposażenia znajduje się na stronach 70-71



KPR Regen 6

Strona wewnętrzna drzwi



KOLORYSTYKA

| | | | | | |
|---------------------|-----------------------|----------------|-------------------|---------------------|------------------|
| BIAŁY FSB | ZŁOTY DĄB FDE | MAHOŃ FMA | ANTRACYT FKG | CIEMNY ANTRACYT FKF | JASNY ORZECH FRP |
| ORZECH ALPEJSKI FRR | ORZECH BRAZYLJSKI FRB | WINCHESTER FDW | STAŁOWO SZARY FKZ | JASNY WENGE FEJ | |

REGEN

WZÓR ZASTRZEŻONY



Klamki Bergen z wkładkami B-A (RC2)
STANDARD

Klamki Bergen z wkładkami na jeden klucz MB-B (RC2)
Dopłata 50 zł

Klamki Bergen z wkładkami na jeden klucz MC-C (RC2)
Dopłata 145 zł

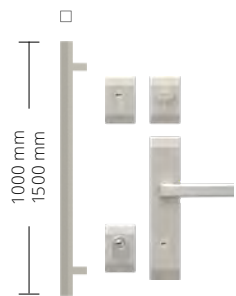

Amsterdam 1000 z wkładkami B-A (RC2)
Dopłata 610 zł

Amsterdam 1000 z wkładkami na jeden klucz MB-B (RC2)
Dopłata 660 zł

Amsterdam 1000 z wkładkami na jeden klucz MC-C (RC2)
Dopłata 755 zł

Amsterdam 1500 z wkładkami B-A (RC2)
Dopłata 660 zł

Amsterdam 1500 z wkładkami na jeden klucz MB-B (RC2)
Dopłata 710 zł

Amsterdam 1500 z wkładkami na jeden klucz MC-C (RC2)
Dopłata 805 zł



* cena netto kompletu: skrzydło, próg, okucia Bergen B-A, ościeżnica DUOTHERM



Klamki Bergen
z wkładkami B-A (RC2)
STANDARD

Klamki Bergen
z wkładkami na jeden
klucz MB-B (RC2)
Dopłata 50 zł

Klamki Bergen
z wkładkami na jeden
klucz MC-C (RC2)
Dopłata 145 zł

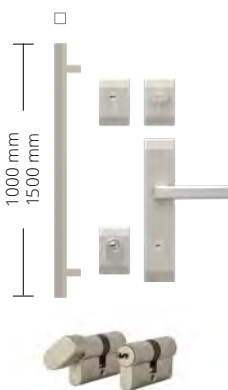

Amsterdam 1000
z wkładkami B-A (RC2)
Dopłata 610 zł

Amsterdam 1000
z wkładkami na jeden
klucz MB-B (RC2)
Dopłata 660 zł

Amsterdam 1000
z wkładkami na jeden
klucz MC-C (RC2)
Dopłata 755 zł

Amsterdam 1500
z wkładkami B-A (RC2)
Dopłata 660 zł

Amsterdam 1500
z wkładkami na jeden
klucz MB-B (RC2)
Dopłata 710 zł

Amsterdam 1500
z wkładkami na jeden
klucz MC-C (RC2)
Dopłata 805 zł

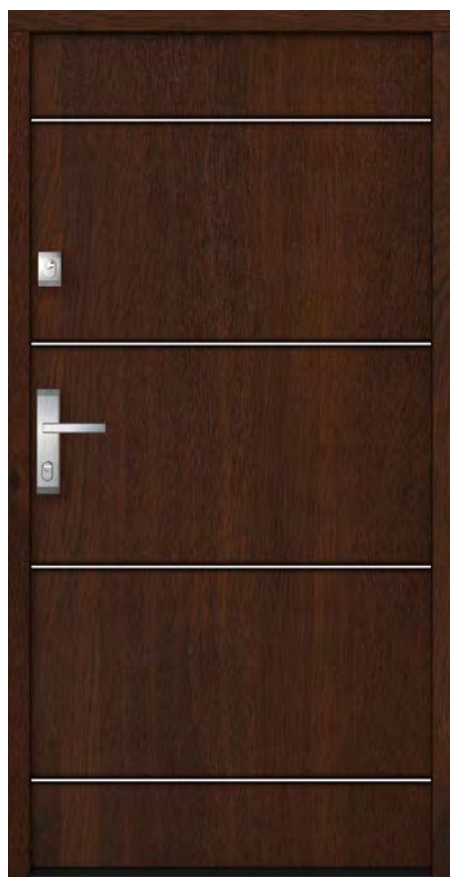

KPE Drezno 1



KPF Drezno 2



KPH Drezno 4

ROZMIARY DRZWI

NTT 60 80 | 90 N | 90 E | 100 E

NTT 75 80 | 90 N | 90 E | 100 E

| MODEL | NTT 60 | NTT 75 |
|----------------------------------|-----------------|-----------------|
| KPE Drezno 1 insert jednostronny | 2245 zł* | 2695 zł* |
| KPF Drezno 2 insert jednostronny | 2245 zł* | 2695 zł* |
| KPG Drezno 4 insert jednostronny | 2245 zł* | 2695 zł* |

| DOPLATY | NTT 60 | NTT 75 |
|--|---------------|---------------|
| ościeżnica ALUTHERM | 780 zł | 780 zł |
| rozmiar 100 E | 220 zł | 220 zł |
| insert druga strona | 200 zł | 200 zł |
| pakiet RC3 | 180 zł | 180 zł |
| skrócenie KPH 10, 20, 30, 40 mm KPE; KPF; KPG 10, 20, 30, 40, 60, 80, 100 mm | 185 zł | 185 zł |

Doświetla aluminiowe stałe na stronie 66
Pełna lista dostępnego wyposażenia znajduje się na stronach 70-71



Strona wewnętrzna
drzwi

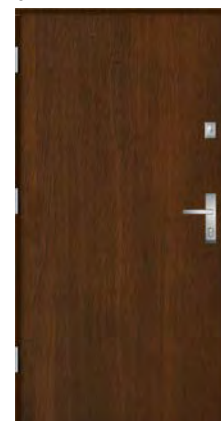

KOLORYSTYKA

| | | | | | |
|------------------------|---------------------------|-------------------|----------------------|------------------------|---------------------|
| BIAŁY FSB | ZŁOTY DĄB FDE | MAHOŃ FMA | ANTRACYT FKG | CIEMNY ANTRACYT FKF | JASNY ORZECH FRP |
| ORZECH ALPEJSKI FRR | ORZECH BRAZYLIJSKI FRB | WINCHESTER FDW | STAŁOWO SZARY FKZ | JASNY WENGE FEJ | |

* cena netto kompletu: skrzydło, próg, okucia Bergen B-A, ościeżnica DUOTHERM



KPA Erfurt 1

ROZMIARY DRZWI

NTT 60 80 | 90 N | 90 E | 100 E
NTT 75 80 | 90 N | 90 E | 100 E

| MODEL | NTT 60 | NTT 75 |
|----------------------------------|----------|----------|
| KPA Erfurt 1 insert jednostronny | 2245 zł* | 2695 zł* |
| KPB Erfurt 2 insert jednostronny | 2245 zł* | 2695 zł* |
| KPC Erfurt 3 insert jednostronny | 2245 zł* | 2695 zł* |

| DOPLĄTY | NTT 60 | NTT 75 |
|-----------------------------|--------|--------|
| ościeżnica ALUTHERM | 780 zł | 780 zł |
| rozmiar 100 E | 220 zł | 220 zł |
| insert druga strona | 200 zł | 200 zł |
| pakiet RC3 | 180 zł | 180 zł |
| skrócenie 10, 20, 30, 40 mm | 185 zł | 185 zł |



KPB Erfurt 2



KPC Erfurt 3

Doświetla aluminiowe stałe na stronie 66
 Pełna lista dostępnego wyposażenia znajduje się na stronach 70-71



Strona wewnętrzna drzwi



Klamki Bergen z wkładkami B-A (RC2)
STANDARD

Klamki Bergen z wkładkami na jeden klucz MB-B (RC2)
Dopłata 50 zł

Klamki Bergen z wkładkami na jeden klucz MC-C (RC2)
Dopłata 145 zł

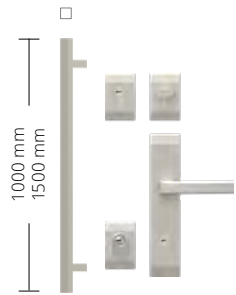

Amsterdam 1000 z wkładkami B-A (RC2)
Dopłata 610 zł

Amsterdam 1000 z wkładkami na jeden klucz MB-B (RC2)
Dopłata 660 zł

Amsterdam 1000 z wkładkami na jeden klucz MC-C (RC2)
Dopłata 755 zł

Amsterdam 1500 z wkładkami B-A (RC2)
Dopłata 660 zł

Amsterdam 1500 z wkładkami na jeden klucz MB-B (RC2)
Dopłata 710 zł

Amsterdam 1500 z wkładkami na jeden klucz MC-C (RC2)
Dopłata 805 zł

KOLORYSTYKA

| | | | | | |
|------------------------|--------------------------|-------------------|----------------------|------------------------|---------------------|
| BIAŁY FSB | ZŁOTY DĄB FDE | MAHOŃ FMA | ANTRACYT FKG | CIEMNY ANTRACYT FKF | JASNY ORZECH FRP |
| ORZECH ALPEJSKI FRR | ORZECH BRAZYLJSKI FRB | WINCHESTER FDW | STAŁOWO SZARY FKZ | JASNY WENGE FEJ | |

| | |
|---------|--------|
| PLATYNA | SREBRO |
|---------|--------|

* cena netto kompletu: skrzydło, próg, okucia Bergen B-A, ościeżnica DUOTHERM



Klamki Bergen z wkładkami B-A (RC2/RC3)
STANDARD

Klamki Bergen z wkładkami na jeden klucz MB-B (RC2/RC3)
Dopłata 50 zł

Klamki Bergen z wkładkami na jeden klucz MC-C (RC2/RC3)
Dopłata 145 zł



ELA

Brig

ROZMIARY DRZWI

NTT 60 80 | 90 N | 90 E | 100 E
NTT 75 80 | 90 N | 90 E | 100 E

LISTWA CLASSIC



LISTWA MODERN



| MODEL | NTT 60 | NTT 75 |
|-----------------------------|-----------------|-----------------|
| ELA Brig ramka jednostronna | 2845 zł* | 3295 zł* |

| DOPLATY | NTT 60 | NTT 75 |
|-----------------------------|---------------|---------------|
| ościeżnica ALUTHERM | 780 zł | 780 zł |
| rozmiar 100 E | 220 zł | 220 zł |
| ramka druga strona | 900 zł | 900 zł |
| pakiet RC3 | 180 zł | 180 zł |
| skrócenie 10, 20, 30, 40 mm | 185 zł | 185 zł |

Doświetla aluminiowe stałe na stronie 66
Pełna lista dostępnego wyposażenia znajduje się na stronach 70-71



ELB

Olten

ROZMIARY DRZWI

NTT 60 80 | 90 N | 90 E | 100 E
NTT 75 80 | 90 N | 90 E | 100 E

LISTWA CLASSIC



LISTWA MODERN



| MODEL | NTT 60 | NTT 75 |
|------------------------------|-----------------|-----------------|
| ELB Olten ramka jednostronna | 2845 zł* | 3295 zł* |

| DOPLATY | NTT 60 | NTT 75 |
|-----------------------------|---------------|---------------|
| ościeżnica ALUTHERM | 780 zł | 780 zł |
| rozmiar 100 E | 220 zł | 220 zł |
| ramka druga strona | 900 zł | 900 zł |
| pakiet RC3 (NTT 75/3) | 180 zł | 180 zł |
| skrócenie 10, 20, 30, 40 mm | 185 zł | 185 zł |

Doświetla aluminiowe stałe na stronie 66
Pełna lista dostępnego wyposażenia znajduje się na stronach 70-71

KOLORYSTYKA



| | | | | | |
|------------------------|--------------------------|-------------------|----------------------|------------------------|---------------------|
| BIAŁY FSB | ZŁOTY DĄB FDE | MAHOŃ FMA | ANTRACYT FKG | CIEMNY ANTRACYT FKF | JASNY ORZECH FRP |
| ORZECH ALPEJSKI FRR | ORZECH BRAZYLJSKI FRB | WINCHESTER FDW | STAŁOWO SZARY FKZ | JASNY WENGE FEJ | |

* cena netto kompletu: skrzydło, próg, okucia Bergen B-A, ościeżnica DUOTHERM



ELC **Visp**

ROZMIARY DRZWI

NTT 60 80 | 90 N | 90 E | 100 E
NTT 75 80 | 90 N | 90 E | 100 E

LISTWA CLASSIC



LISTWA MODERN



| MODEL | NTT 60 | NTT 75 |
|-----------------------------|-----------------|-----------------|
| ELC Visp ramka jednostronna | 2495 zł* | 2945 zł* |
| DOPLĄTY | NTT 60 | NTT 75 |
| ościeżnica ALUTHERM | 780 zł | 780 zł |
| rozmiar 100 E | 220 zł | 220 zł |
| ramka druga strona | 550 zł | 550 zł |
| pakiet RC3 | 180 zł | 180 zł |
| skrócenie 10, 20, 30, 40 mm | 185 zł | 185 zł |

Doświetla aluminiowe stałe na stronie 66
 Pełna lista dostępnego wyposażenia znajduje się na stronach 70-71



ELD **Trin**

ROZMIARY DRZWI

NTT 60 80 | 90 N | 90 E | 100 E
NTT 75 80 | 90 N | 90 E | 100 E

LISTWA CLASSIC



LISTWA MODERN



| MODEL | NTT 60 | NTT 75 |
|-----------------------------|-----------------|-----------------|
| ELD Trin ramka jednostronna | 2845 zł* | 3295 zł* |
| DOPLĄTY | NTT 60 | NTT 75 |
| ościeżnica ALUTHERM | 780 zł | 780 zł |
| rozmiar 100 E | 220 zł | 220 zł |
| ramka druga strona | 900 zł | 900 zł |
| pakiet RC3 | 180 zł | 180 zł |
| skrócenie 10, 20, 30, 40 mm | 185 zł | 185 zł |

Doświetla aluminiowe stałe na stronie 66
 Pełna lista dostępnego wyposażenia znajduje się na stronach 70-71



Klamki Bergen z wkładkami B-A (RC2/RC3)
STANDARD

Klamki Bergen z wkładkami na jeden klucz MB-B (RC2/RC3)
Dopłata 50 zł

Klamki Bergen z wkładkami na jeden klucz MC-C (RC2/RC3)
Dopłata 145 zł

KOLORYSTYKA

| | | | | | |
|---------------------|------------------------|----------------|-------------------|---------------------|------------------|
| BIAŁY FSB | ZŁOTY DĄB FDE | MAHOŃ FMA | ANTRACYT FKG | CIEMNY ANTRACYT FKF | JASNY ORZECH FRP |
| ORZECH ALPEJSKI FRR | ORZECH BRAZYLIJSKI FRB | WINCHESTER FDW | STAŁOWO SZARY FKZ | JASNY WENGE FEJ | |

| | |
|---------|--------|
| PLATYNA | SREBRO |
|---------|--------|

* cena netto kompletu: skrzydło, próg, okucia Bergen B-A, ościeżnica DUOTHERM



Klamki Bergen z wkładkami B-A (RC2/RC3)
STANDARD

Klamki Bergen z wkładkami na jeden klucz MB-B (RC2/RC3)
Dopłata 50 zł

Klamki Bergen z wkładkami na jeden klucz MC-C (RC2/RC3)
Dopłata 145 zł



ELE

Berno

ROZMIARY DRZWI

NTT 60 80 | 90 N | 90 E | 100 E
NTT 75 80 | 90 N | 90 E | 100 E

LISTWA CLASSIC



LISTWA MODERN



MODEL

ELE Berno ramka jednostronna

NTT 60

NTT 75

2495 zł*

2945 zł*

DOPLATY

ościeżnica ALUTHERM

NTT 60

NTT 75

780 zł

780 zł

rozmiar 100 E

220 zł

220 zł

ramka druga strona

550 zł

550 zł

pakiet RC3

180 zł

180 zł

skrócenie 10, 20, 30, 40 mm

185 zł

185 zł

Doświetla aluminiowe stałe na stronie 66

Pełna lista dostępnego wyposażenia znajduje się na stronach 70-71

PRZEKRÓJ LISTWA CLASSIC



PRZEKRÓJ LISTWA MODERN



KOLORYSTYKA



| | | | | | |
|------------------------|--------------------------|-------------------|----------------------|------------------------|---------------------|
| BIAŁY FSB | ZŁOTY DĄB FDE | MAHOŃ FMA | ANTRACYT FKG | CIEMNY ANTRACYT FKF | JASNY ORZECH FRP |
| ORZECH ALPEJSKI FRR | ORZECH BRAZYLJSKI FRB | WINCHESTER FDW | STAŁOWO SZARY FKZ | JASNY WENGE FEJ | |

* cena netto kompletu: skrzydło, próg, okucia Bergen B-A, ościeżnica DUOTHERM



NS1 Milano 8



NS2 Milano 9



NS9 Milano 12

ROZMIARY DRZWI

NTT 60 80 | 90 N | 90 E | 100 E **TT 60** 80 N | 80 | 90 N | 90 E | 100 E
NTT 75 80 | 90 N | 90 E | 100 E

SZYBY

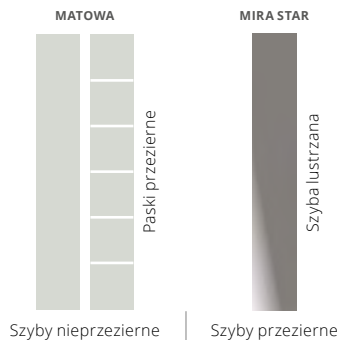

| MODEL | OPTIMA | | REVO | |
|---------------|--------|----------|----------|----------|
| | TT 50 | TT 60 | NTT 60 | NTT 75 |
| NS1 Milano 8 | (-) | 2415 zł* | 2865 zł* | 3315 zł* |
| NS2 Milano 9 | (-) | 2415 zł* | 2865 zł* | 3315 zł* |
| NS9 Milano 12 | (-) | 2415 zł* | 2865 zł* | 3315 zł* |

| DOPLĄTY | TT 50 | TT 60 | NTT 60 | NTT 75 |
|-----------------------------|-------|--------|--------|--------|
| ościeżnica ALUTHERM | (-) | 780 zł | 780 zł | 780 zł |
| rozmiar 100 E | (-) | 220 zł | 220 zł | 220 zł |
| skrócenie 10, 20, 30, 40 mm | (-) | 185 zł | 185 zł | 185 zł |

Dostępne doświetla na stronach 66–67
 Pełna lista dostępnego wyposażenia znajduje się na stronach 70–71
 Wzór dwustronny

NTT REVO



Klamki Bergen z wkładkami B-A (RC2)
STANDARD

Klamki Bergen z wkładkami na jeden klucz MB-B (RC2)
Dopłata 50 zł

Klamki Bergen z wkładkami na jeden klucz MCC-C (RC2)
Dopłata 145 zł

Amsterdam 1000 z wkładkami B-A (RC2)
Dopłata 610 zł

Amsterdam 1000 z wkładkami na jeden klucz MB-B (RC2)
Dopłata 660 zł

Amsterdam 1000 z wkładkami na jeden klucz MCC-C (RC2)
Dopłata 755 zł

Amsterdam 1500 z wkładkami B-A (RC2)
Dopłata 660 zł

Amsterdam 1500 z wkładkami na jeden klucz MB-B (RC2)
Dopłata 710 zł

Amsterdam 1500 z wkładkami na jeden klucz MCC-C (RC2)
Dopłata 805 zł

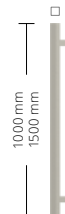

TT OPTIMA



Klamki Blok z wkładkami A-A
STANDARD
 (klamka/gałka + 30 zł)

Klamki Blok z wkładkami na jeden klucz MB-B (RC2)
Dopłata 100 zł
 (klamka/gałka + 30 zł)

Montreal 1000 z wkładkami A-A
Dopłata 610 zł

Montreal 1000 z wkładkami na jeden klucz MB-B (RC2)
Dopłata 710 zł

Montreal 1500 z wkładkami A-A
Dopłata 660 zł

Montreal 1500 z wkładkami na jeden klucz MB-B (RC2)
Dopłata 760 zł



KOLORYSTYKA

| | | | | | |
|---------------------|------------------------|----------------|-------------------|---------------------|------------------|
| BIAŁY FSB | ZŁOTY DĄB FDE | MAHOŃ FMA | ANTRACYT FKG | CIEMNY ANTRACYT FKF | JASNY ORZECH FRP |
| ORZECH ALPEJSKI FRR | ORZECH BRAZYLIJSKI FRB | WINCHESTER FDW | STAŁOWO SZARY FKZ | JASNY WENGE FEJ | |

| | |
|---------|--------|
| PLATYNA | SREBRO |
|---------|--------|

*cena netto kompletu: NTT 75/60 skrzydło, próg, okucia Bergen B-A, ościeżnica DUOTHERM; TT 60/50 skrzydło, próg, okucia Blok A-A, ościeżnica PERFOTHERM(TT60), ościeżnica stalowa FB lub FN (TT50)

NTT REVO



Klamki Bergen
z wkładkami B-A (RC2)
STANDARD

Klamki Bergen
z wkładkami na jeden
klucz MB-B (RC2)
Dopłata 50 zł

Klamki Bergen
z wkładkami na jeden
klucz MC-C (RC2)
Dopłata 145 zł

Amsterdam 1000
z wkładkami B-A (RC2)
Dopłata 610 zł

Amsterdam 1000
z wkładkami na jeden
klucz MB-B (RC2)
Dopłata 660 zł

Amsterdam 1000
z wkładkami na jeden
klucz MC-C (RC2)
Dopłata 755 zł

Amsterdam 1500
z wkładkami B-A (RC2)
Dopłata 660 zł

Amsterdam 1500
z wkładkami na jeden
klucz MB-B (RC2)
Dopłata 710 zł

Amsterdam 1500
z wkładkami na jeden
klucz MC-C (RC2)
Dopłata 805 zł

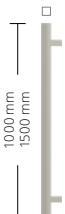

NS3

Milano 10

TT OPTIMA



Klamki Blok
z wkładkami A-A
STANDARD
(klamka/gałka + 30 zł)

Klamki Blok
z wkładkami na jeden
klucz MB-B (RC2)
Dopłata 100 zł
(klamka/gałka + 30 zł)

Montreal 1000
z wkładkami A-A
Dopłata 610 zł

Montreal 1000
z wkładkami na jeden
klucz MB-B (RC2)
Dopłata 710 zł

Montreal 1500
z wkładkami A-A
Dopłata 660 zł

Montreal 1500
z wkładkami na jeden
klucz MB-B (RC2)
Dopłata 760 zł



NS4

Milano 11

KOLORYSTYKA



| | | | | | |
|------------------------|--------------------------|-------------------|----------------------|------------------------|---------------------|
| BIAŁY FSB | ZŁOTY DĄB FDE | MAHOŃ FMA | ANTRACYT FKG | CIEMNY ANTRACYT FKF | JASNY ORZECH FRP |
| ORZECH ALPEJSKI FRR | ORZECH BRAZYLJSKI FRB | WINCHESTER FDW | STAŁOWO SZARY FKZ | JASNY WENGE FEJ | |

NTT REVO / TT OPTIMA TEMPO

ROZMIARY DRZWI

NTT 60 80 | 90 N | 90 E | 100 E **TT 60** 80 N | 80 | 90 N | 90 E | 100 E
NTT 75 80 | 90 N | 90 E | 100 E

SZYBY

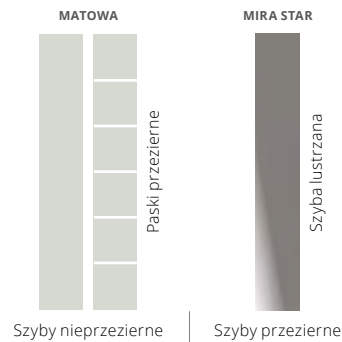

Szyby nieprzeziernie | Szyby przeziernie

| MODEL | OPTIMA | | REVO | |
|---------------|--------|----------|----------|----------|
| | TT 50 | TT 60 | NTT 60 | NTT 75 |
| NS3 Milano 10 | (-) | 2565 zł* | 3015 zł* | 3465 zł* |

| DOPLATY | TT 50 | TT 60 | NTT 60 | NTT 75 |
|-----------------------------|-------|--------|--------|--------|
| ościeżnica ALUTHERM | (-) | 780 zł | 780 zł | 780 zł |
| rozmiar 100 E | (-) | 220 zł | 220 zł | 220 zł |
| skrócenie 10, 20, 30, 40 mm | (-) | 185 zł | 185 zł | 185 zł |

Dostępne doświetla na stronach 66-67

Pełna lista dostępnego wyposażenia znajduje się na stronach 70-71
Wzór dwustronny

ROZMIARY DRZWI

NTT 60 80 | 90 N | 90 E | 100 E **TT 60** 80 N | 80 | 90 N | 90 E | 100 E
NTT 75 80 | 90 N | 90 E | 100 E

SZYBY

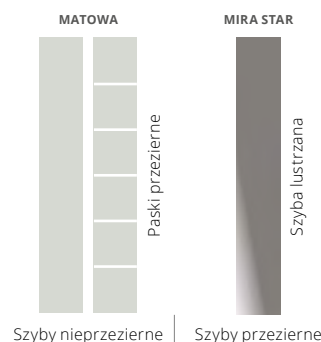

Szyby nieprzeziernie | Szyby przeziernie

| MODEL | OPTIMA | | REVO | |
|---------------|--------|----------|----------|----------|
| | TT 50 | TT 60 | NTT 60 | NTT 75 |
| NS4 Milano 11 | (-) | 2415 zł* | 2865 zł* | 3315 zł* |

| DOPLATY | TT 50 | TT 60 | NTT 60 | NTT 75 |
|---|-------|--------|--------|--------|
| ościeżnica ALUTHERM | (-) | 780 zł | 780 zł | 780 zł |
| rozmiar 100 E | (-) | 220 zł | 220 zł | 220 zł |
| skrócenie 10, 20, 30, 40, 60, 80, 100 mm | (-) | 185 zł | 185 zł | 185 zł |

Dostępne doświetla na stronach 66-67

Pełna lista dostępnego wyposażenia znajduje się na stronach 70-71
Wzór dwustronny



NS5 Hanover 5

ROZMIARY DRZWI

NTT 60 80 | 90 N | 90 E | 100 E **TT 60** 80N | 80 | 90 N | 90 E | 100 E
NTT 75 80 | 90 N | 90 E | 100 E

SZYBY

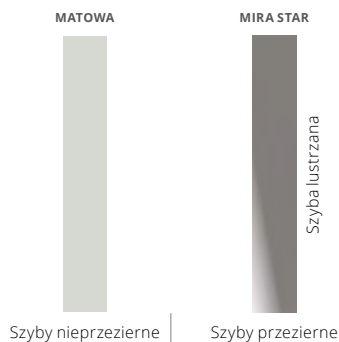

| MODEL | OPTIMA | | REVO | |
|---------------|--------|----------|----------|----------|
| | TT 50 | TT 60 | NTT 60 | NTT 75 |
| NS5 Hanover 5 | (-) | 2415 zł* | 2865 zł* | 3315 zł* |

| DOPŁATY | TT 50 | TT 60 | NTT 60 | NTT 75 |
|--|-------|--------|--------|--------|
| ościeżnica ALUTHERM | (-) | 780 zł | 780 zł | 780 zł |
| rozmiar 100 E | (-) | 220 zł | 220 zł | 220 zł |
| skrócenie 10, 20, 30, 40, 60, 80, 100 mm | (-) | 185 zł | 185 zł | 185 zł |

Dostępne doświetla na stronach 66-67
 Pełna lista dostępnego wyposażenia znajduje się na stronach 70-71
 Wzór dwustronny



NS6 Hanover 6

ROZMIARY DRZWI

NTT 60 80 | 90 N | 90 E | 100 E **TT 60** 80 | 90 E | 100 E
NTT 75 80 | 90 N | 90 E | 100 E

SZYBY

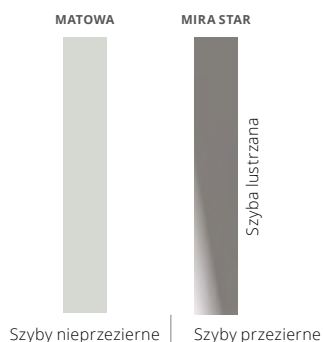

| MODEL | OPTIMA | | REVO | |
|---------------|--------|----------|----------|----------|
| | TT 50 | TT 60 | NTT 60 | NTT 75 |
| NS6 Hanover 6 | (-) | 2415 zł* | 2865 zł* | 3315 zł* |

| DOPŁATY | TT 50 | TT 60 | NTT 60 | NTT 75 |
|-----------------------------|-------|--------|--------|--------|
| ościeżnica ALUTHERM | (-) | 780 zł | 780 zł | 780 zł |
| rozmiar 100 E | (-) | 220 zł | 220 zł | 220 zł |
| skrócenie 10, 20, 30, 40 mm | (-) | 185 zł | 185 zł | 185 zł |

Dostępne doświetla na stronach 66-67
 Pełna lista dostępnego wyposażenia znajduje się na stronach 70-71
 Wzór dwustronny

KOLORYSTYKA

| | | | | | |
|---------------------|-----------------------|----------------|-------------------|---------------------|------------------|
| BIAŁY FSB | ZŁOTY DĄB FDE | MAHOŃ FMA | ANTRACYT FKG | CIEMNY ANTRACYT FKF | JASNY ORZECH FRP |
| ORZECH ALPEJSKI FRR | ORZECH BRAZYLJSKI FRB | WINCHESTER FDW | STAŁOWO SZARY FKZ | JASNY WENGE FEJ | |

NTT REVO



Klamki Bergen z wkładkami B-A (RC2)
STANDARD

Klamki Bergen z wkładkami na jeden klucz MB-B (RC2)
Dopłata 50 zł

Klamki Bergen z wkładkami na jeden klucz MC-C (RC2)
Dopłata 145 zł

Amsterdam 1000 z wkładkami B-A (RC2)
Dopłata 610 zł

Amsterdam 1000 z wkładkami na jeden klucz MB-B (RC2)
Dopłata 660 zł

Amsterdam 1000 z wkładkami na jeden klucz MCC (RC2)
Dopłata 755 zł

Amsterdam 1500 z wkładkami B-A (RC2)
Dopłata 660 zł

Amsterdam 1500 z wkładkami na jeden klucz MB-B (RC2)
Dopłata 710 zł

Amsterdam 1500 z wkładkami na jeden klucz MCC (RC2)
Dopłata 805 zł

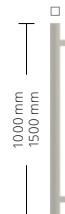

TT OPTIMA



Klamki Blok z wkładkami A-A
STANDARD
 (klamka/gałka + 30 zł)

Klamki Blok z wkładkami na jeden klucz MB-B (RC2)
Dopłata 100 zł
 (klamka/gałka + 30 zł)

Montreal 1000 z wkładkami A-A
Dopłata 610 zł

Montreal 1000 z wkładkami na jeden klucz MB-B (RC2)
Dopłata 710 zł

Montreal 1500 z wkładkami A-A
Dopłata 660 zł

Montreal 1500 z wkładkami na jeden klucz MB-B (RC2)
Dopłata 760 zł



| | |
|---------|--------|
| PLATYNA | SREBRO |
|---------|--------|

*cena netto kompletu: NTT 75/60 skrzydło, próg, okucia Bergen B-A, ościeżnica DUOTHERM; TT 60/50 skrzydło, próg, okucia Blok A-A, ościeżnica PERFOTHERM(TT60), ościeżnica stalowa FB lub FN (TT50)

NTT REVO



Klamki Bergen z wkładkami B-A (RC2)

STANDARD

Klamki Bergen z wkładkami na jeden klucz MB-B (RC2)

Dopłata 50 zł

Klamki Bergen z wkładkami na jeden klucz MC-C (RC2)

Dopłata 145 zł

Amsterdam 1000 z wkładkami B-A (RC2)

Dopłata 610 zł

Amsterdam 1000 z wkładkami na jeden klucz MB-B (RC2)

Dopłata 660 zł

Amsterdam 1000 z wkładkami na jeden klucz MC-C (RC2)

Dopłata 755 zł

Amsterdam 1500 z wkładkami B-A (RC2)

Dopłata 660 zł

Amsterdam 1500 z wkładkami na jeden klucz MB-B (RC2)

Dopłata 710 zł

Amsterdam 1500 z wkładkami na jeden klucz MC-C (RC2)

Dopłata 805 zł

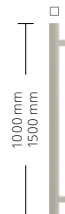

NS7

Innsbruck

ROZMIARY DRZWI

NTT 60 80 | 90 N | 90 E | 100 E **TT 60** 80 N | 80 | 90 N | 90 E | 100 E
NTT 75 80 | 90 N | 90 E | 100 E

SZYBY

MATOWA



Szyby nieprzeźierne

MIRA STAR



Szyba lustrzana

Szyby przeźierne

| MODEL | OPTIMA | | REVO | |
|---------------|--------|----------|----------|----------|
| | TT 50 | TT 60 | NTT 60 | NTT 75 |
| NS7 Innsbruck | (-) | 2565 zł* | 3015 zł* | 3465 zł* |

| DOPLATY | TT 50 | TT 60 | NTT 60 | NTT 75 |
|---------------------|-------|--------|--------|--------|
| ościeżnica ALUTHERM | (-) | 780 zł | 780 zł | 780 zł |
| rozmiar 100 E | (-) | 220 zł | 220 zł | 220 zł |

Doświetla dostępne na stronach 66-67

Pełna lista dostępnego wyposażenia znajduje się na stronach 70-71
 Wzór dwustronny

TT OPTIMA



Klamki Blok z wkładkami A-A
STANDARD
 (klamka/gałka + 30 zł)

Klamki Blok z wkładkami na jeden klucz MB-B (RC2)

Dopłata 100 zł

(klamka/gałka + 30 zł)

Montreal 1000 z wkładkami A-A

Dopłata 610 zł

Montreal 1000 z wkładkami na jeden klucz MB-B (RC2)

Dopłata 710 zł

Montreal 1500 z wkładkami A-A

Dopłata 660 zł

Montreal 1500 z wkładkami na jeden klucz MB-B (RC2)

Dopłata 760 zł



W00

Płaskie

ROZMIARY DRZWI

NTT 60 80 | 90 N | 90 E | 100 E **TT 50** 80 N | 80 | 90 N | 90 E | 100 E
NTT 75 80 | 90 N | 90 E | 100 E **TT 60** 80 N | 80 | 90 N | 90 E | 100 E

| MODEL | OPTIMA | | REVO | |
|-------------|----------|----------|----------|----------|
| | TT 50 | TT 60 | NTT 60 | NTT 75 |
| W00 Płaskie | 1294 zł* | 1444 zł* | 1795 zł* | 2395 zł* |

| DOPLATY | TT 50 | TT 60 | NTT 60 | NTT 75 |
|--|--------|--------|--------|--------|
| ościeżnica Alutherm | (-) | 780 zł | 780 zł | 780 zł |
| ościeżnica Perfotherm® | 90 zł | (-) | (-) | (-) |
| rozmiar 100 E | 220 zł | 220 zł | 220 zł | 220 zł |
| pakiet RC3 | (-) | 180 zł | 180 zł | 180 zł |
| skrócenie 10, 20, 30, 40, 60, 80, 100 mm | (-) | 185 zł | 185 zł | 185 zł |

Doświetla dostępne na stronach 66-67

Pełna lista dostępnego wyposażenia znajduje się na stronach 70-71

KOLORYSTYKA





SNUA **Milano 4A**

inserty nierdzewne



SNU **Milano 4**

tlóczenie bez insertów

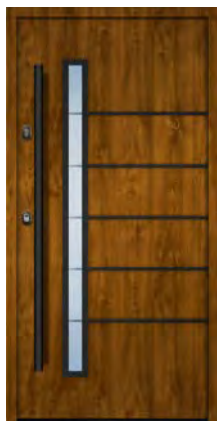

SNUB **Milano 4B**

inserty czarne

ROZMIARY DRZWI

TT 60 80 N | 80 | 90 N | 90 E | 100 E

SZYBY

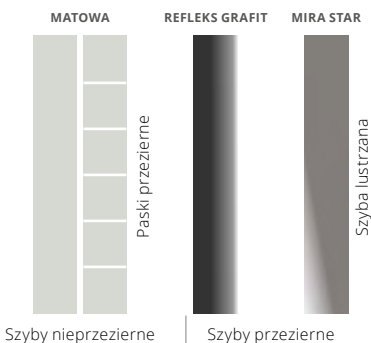

Szyby nieprzeziernie

Szyby przeziernie

| MODEL | TT 50 | TT 60 |
|----------------|-------|-----------------|
| SNU Milano 4 | (-) | 2415 zł* |
| SNUA Milano 4A | (-) | 2715 zł* |
| SNUB Milano 4B | (-) | 2715 zł* |

| DOPLĄTY | TT 50 | TT 60 |
|--|-------|---------------|
| ościeżnica Alutherm OPTIMA | (-) | 780 zł |
| rozmiar 100E | (-) | 220 zł |
| skrócenie 10, 20, 30, 40, 60, 80, 100 mm | (-) | 185 zł |

Dostępne doświetla na stronach 66–67
Pełna lista dostępnego wyposażenia znajduje się na stronach 70–71
Wzór dwustronny



Klamki Blok z wkładkami A-A
STANDARD
(klamka/gałka + 30 zł)

Klamki Blok z wkładkami na jeden klucz MB-B (RC2)
Dopłata 100 zł
(klamka/gałka + 30 zł)

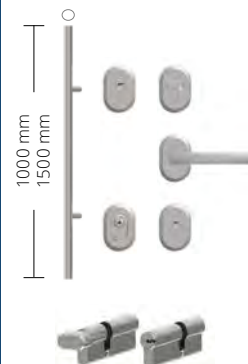

Montreal 1000 z wkładkami A-A
Dopłata 610 zł

Montreal 1000 z wkładkami na jeden klucz MB-B (RC2)
Dopłata 710 zł

Montreal 1500 z wkładkami A-A
Dopłata 660 zł

Montreal 1500 z wkładkami na jeden klucz MB-B (RC2)
Dopłata 760 zł

KOLORYSTYKA

| | | | | | |
|---------------------|-----------------------|----------------|-------------------|---------------------|------------------|
| BIAŁY FSB | ZŁOTY DĄB FDE | MAHOŃ FMA | ANTRACYT FKG | CIEMNY ANTRACYT FKF | JASNY ORZECH FRP |
| ORZECH ALPEJSKI FRR | ORZECH BRAZYLJSKI FRB | WINCHESTER FDW | STAŁOWO SZARY FKZ | JASNY WENGE FEJ | |

CZARNY

PLATYNA

SREBRO

*cena netto kompletu: TT 60/50 skrzydło, próg, okucia Blok A-A, ościeżnica PERFOTHERM(TT60), ościeżnica stalowa FB lub FN (TT50)

ROZMIARY DRZWI

TT 60 80 N | 80 | 90 N | 90 E | 100 E

SZYBY

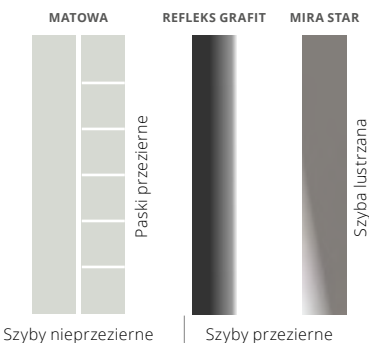

MODEL

| MODEL | TT 50 | TT 60 |
|---------------|-------|----------|
| NT1 Turyn 1 | (-) | 2415 zł* |
| NT2 Turyn 2 | (-) | 2415 zł* |
| NT1B Turyn 1B | (-) | 2415 zł* |
| NT2B Turyn 2B | (-) | 2415 zł* |

DOPLĄTY

| DOPLĄTY | TT 50 | TT 60 |
|----------------------------|-------|--------|
| ościeżnica Alutherm OPTIMA | (-) | 780 zł |
| rozmiar 100E | (-) | 220 zł |



NT1

Turyn 1



NT2

Turyn 2



NT1B

Turyn 1B



NT2B

Turyn 2B

Dostępne doświetla na stronach 66-67

Pełna lista dostępnego wyposażenia znajduje się na stronach 70-71
Wzór dwustronny



Klamki Blok z wkładkami A-A
STANDARD
(klamka/gałka + 30 zł)

Klamki Blok z wkładkami na jeden klucz MB-B (RC2)
Dopłata 100 zł
(klamka/gałka + 30 zł)

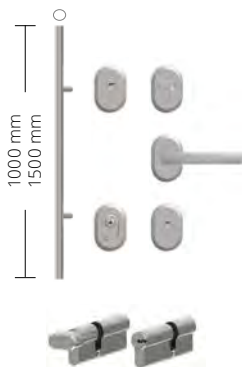

Montreal 1000 z wkładkami A-A
Dopłata 610 zł

Montreal 1000 z wkładkami na jeden klucz MB-B (RC2)
Dopłata 710 zł

Montreal 1500 z wkładkami A-A
Dopłata 660 zł

Montreal 1500 z wkładkami na jeden klucz MB-B (RC2)
Dopłata 760 zł

CZARNY

PLATYNA

SREBRNO

KOLORYSTYKA

| | | | | | |
|---------------------|-------------------------|----------------|-------------------|---------------------|------------------|
| BIAŁY FSB | ZŁOTY DĄB FDE | MAHOŃ FMA | ANTRACYT FKG | CIEMNY ANTRACYT FKF | JASNY ORZECH FRP |
| ORZECH ALPEJSKI FRR | ORZECH BRAZYLIIJSKI FRB | WINCHESTER FDW | STAŁOWO SZARY FKZ | JASNY WENGE FEJ | |

*cena netto kompletu: TT 60/50 skrzydło, próg, okucia Blok A-A, ościeżnica PERFOTHERM(TT60), ościeżnica stalowa FB lub FN (TT50)



SOJ Bergamo 2

inserty nierdzewne

ROZMIARY DRZWI

TT 50 80 N | 80 | 90 N | 90 E | 100 E
TT 60 80 N | 80 | 90 N | 90 E | 100 E

SZYBY

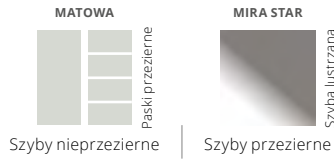

| MODEL | TT 50 | TT 60 |
|---------------|-------|-----------------|
| SOJ Bergamo 2 | (-) | 2615 zł* |

| DOPLĄTY | TT 50 | TT 60 |
|----------------------------|---------------|---------------|
| ościeżnica Perfotherm® | 90 zł | (-) |
| ościeżnica Alutherm OPTIMA | (-) | 780 zł |
| rozmiar 100E | 220 zł | 220 zł |
| pakiet RC3 (wzory pełne) | (-) | 180 zł |

Dostępne doświetla na stronach 66–67
 Pełna lista dostępnego wyposażenia znajduje się na stronach 70–71
 Wzór dwustronny



SJ9 Nicea 9

ROZMIARY DRZWI

TT 50 80 N | 80 | 90 N | 90 E | 100 E
TT 60 80 N | 80 | 90 N | 90 E | 100 E

SZYBY

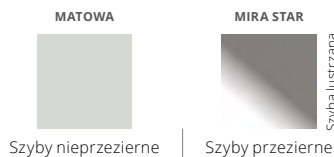

| MODEL | TT 50 | TT 60 |
|-------------|-------|-----------------|
| SJ9 Nicea 9 | (-) | 2415 zł* |

| DOPLĄTY | TT 50 | TT 60 |
|-----------------------------|---------------|---------------|
| ościeżnica Perfotherm® | 90 zł | (-) |
| ościeżnica Alutherm OPTIMA | (-) | 780 zł |
| rozmiar 100E | 220 zł | 220 zł |
| pakiet RC3 (wzory pełne) | (-) | 180 zł |
| skrócenie 10, 20, 30, 40 mm | 185 zł | 185 zł |

Dostępne doświetla na stronach 66–67
 Pełna lista dostępnego wyposażenia znajduje się na stronach 70–71
 Wzór dwustronny



Klamki Blok z wkładkami A-A **STANDARD** (klamka/gałka + 30 zł)

Klamki Blok z wkładkami na jeden klucz MB-B (RC2) **Dopłata 100 zł** (klamka/gałka + 30 zł)

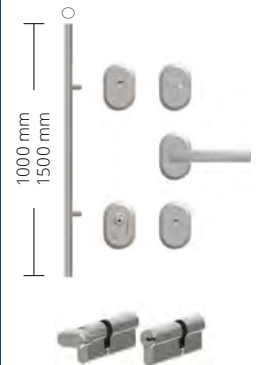

Montreal 1000 z wkładkami A-A **Dopłata 610 zł**

Montreal 1000 z wkładkami na jeden klucz MB-B (RC2) **Dopłata 710 zł**

Montreal 1500 z wkładkami A-A **Dopłata 660 zł**

Montreal 1500 z wkładkami na jeden klucz MB-B (RC2) **Dopłata 760 zł**

KOLORYSTYKA

| | | | | | |
|---------------------|------------------------|----------------|-------------------|---------------------|------------------|
| BIAŁY FSB | ZŁOTY DĄB FDE | MAHOŃ FMA | ANTRACYT FKG | CIEMNY ANTRACYT FKF | JASNY ORZECH FRP |
| ORZECH ALPEJSKI FRR | ORZECH BRAZYLIJSKI FRB | WINCHESTER FDW | STAŁOWO SZARY FKZ | JASNY WENGE FEJ | |

CZARNY

PLATYNA

SREBRO

*cena netto kompletu: TT 60/50 skrzydło, próg, okucia Blok A-A, ościeżnica PERFOOTHERM(TT60), ościeżnica stalowa FB lub FN (TT50)

ROZMIARY DRZWI

TT60 80 N | 80 | 90 N | 90 E | 100 E

SZYBY

MATOWA



Szyby nieprzeźierne

REFLEKS BRĄZ



Szyby przeźierne



SBE

Berlin 4

| MODEL | TT 50 | TT 60 |
|--------------|-------|----------|
| SBE Berlin 4 | (-) | 2565 zł* |

| DOPLĄTY | TT 50 | TT 60 |
|--|-------|--------|
| ościeżnica Alutherm OPTIMA | (-) | 780 zł |
| rozmiar 100E | (-) | 220 zł |
| skrócenie 10, 20, 30, 40, 60, 80, 100 mm | (-) | 185 zł |

Dostępne doświetla na stronach 66-67

Pełna lista dostępnego wyposażenia znajduje się na stronach 70-71
Wzór dwustronny



Klamki Blok
z wkładkami A-A
STANDARD
(klamka/gałka + 30 zł)

Klamki Blok
z wkładkami na jeden
klucz MB-B (RC2)
Dopłata 100 zł
(klamka/gałka + 30 zł)

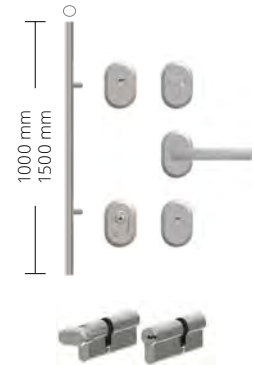

Montreal 1000
z wkładkami A-A
Dopłata 610 zł

Montreal 1000
z wkładkami na jeden
klucz MB-B (RC2)
Dopłata 710 zł

Montreal 1500
z wkładkami A-A
Dopłata 660 zł

Montreal 1500
z wkładkami na jeden
klucz MB-B (RC2)
Dopłata 760 zł

CZARNY

PLATYNA

SREBRO

KOLORYSTYKA

| | | | | | |
|------------------------|----------------------------|-------------------|----------------------|------------------------|---------------------|
| BIAŁY FSB | ZŁOTY DĄB FDE | MAHOŃ FMA | ANTRACYT FKG | CIEMNY ANTRACYT FKF | JASNY ORZECH FRP |
| ORZECH ALPEJSKI FRR | ORZECH BRAZYLIIJSKI FRB | WINCHESTER FDW | STAŁOWO SZARY FKZ | JASNY WENGE FEJ | |

*cena netto kompletu: TT 60/50 skrzydło, próg, okucia Blok A-A, ościeżnica PERFOTHERM(TT60), ościeżnica stalowa FB lub FN (TT50)



ST4A Uppsala 1A

inserty nierdzewne



ST4 Uppsala 1

tlóczenie bez insertów

ROZMIARY DRZWI

TT 50 80 N | 80 | 90 N | 90 E | 100 E
TT 60 80 N | 80 | 90 N | 90 E | 100 E

| MODEL | TT 50 | TT 60 |
|-----------------|-----------------|-----------------|
| ST4 Uppsala 1 | 1435 zł* | 1585 zł* |
| ST4A Uppsala 1A | 1735 zł* | 1885 zł* |

| DOPLATY | TT 50 | TT 60 |
|----------------------------|---------------|---------------|
| ościeżnica Perfotherm® | 90 zł | (-) |
| ościeżnica Alutherm OPTIMA | (-) | 780 zł |
| rozmiar 100E | 220 zł | 220 zł |
| pakiet RC3 (wzory pełne) | (-) | 180 zł |

Dostępne doświetla na stronach 66-67
 Pełna lista dostępnego wyposażenia znajduje się na stronach 70-71
 Wzór dwustronny



Klamki Blok z wkładkami A-A
STANDARD
 (klamka/gałka + 30 zł)

Klamki Blok z wkładkami na jeden klucz MB-B (RC2/RC3)
Dopłata 100 zł
 (klamka/gałka + 30 zł)

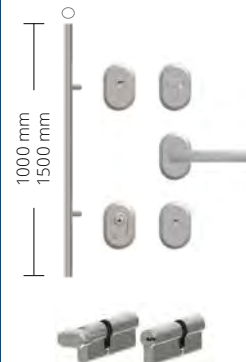

Montreal 1000 z wkładkami A-A
Dopłata 610 zł

Montreal 1000 z wkładkami na jeden klucz MB-B (RC2)
Dopłata 710 zł

Montreal 1500 z wkładkami A-A
Cena 805 zł

Montreal 1500 z wkładkami na jeden klucz MB-B (RC2)
Dopłata 760 zł

KOLORYSTYKA

| | | | | | |
|---------------------|------------------------|----------------|-------------------|---------------------|------------------|
| BIAŁY FSB | ZŁOTY DĄB FDE | MAHOŃ FMA | ANTRACYT FKG | CIEMNY ANTRACYT FKF | JASNY ORZECH FRP |
| ORZECH ALPEJSKI FRR | ORZECH BRAZYLIJSKI FRB | WINCHESTER FDW | STAŁOWO SZARY FKZ | JASNY WENGE FEJ | |



*cena netto kompletu: TT 60/50 skrzydło, próg, okucia Blok A-A, ościeżnica PERFOOTHERM(TT60), ościeżnica stalowa FB lub FN (TT50)

ROZMIARY DRZWI

TT 50 80 N | 80 | 90 N | 90 E | 100 E

TT 60 80 N | 80 | 90 N | 90 E | 100 E

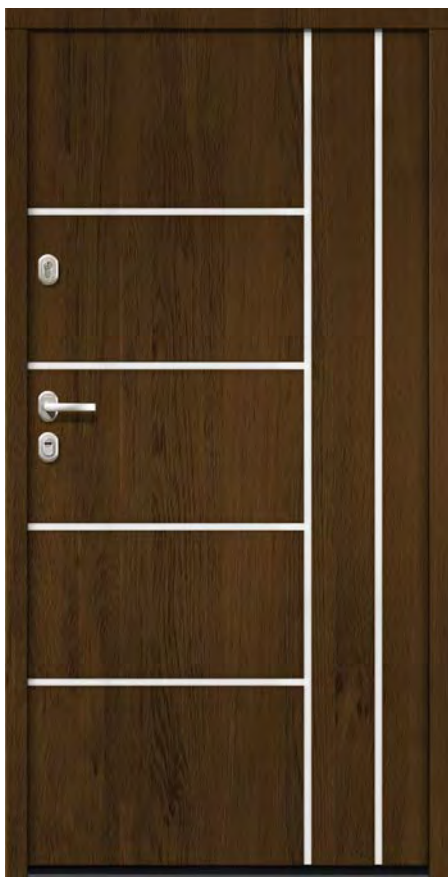

ST5A

Uppsala 2A

inserty nierdzewne



ST5

Uppsala 2

tłoczenie bez insertów

MODEL

| | TT 50 | TT 60 |
|-----------------|----------|----------|
| ST5 Uppsala 2 | 1435 zł* | 1585 zł* |
| ST5A Uppsala 2A | 1735 zł* | 1885 zł* |

DOPLĄTY

| | TT 50 | TT 60 |
|----------------------------|--------|--------|
| ościeżnica Perfotherm® | 90 zł | (-) |
| ościeżnica Alutherm OPTIMA | (-) | 780 zł |
| rozmiar 100E | 220 zł | 220 zł |
| pakiet RC3 (wzory pełne) | (-) | 180 zł |

Dostępne doświetla na stronach 66-67

Pełna lista dostępnego wyposażenia znajduje się na stronach 70-71
Wzór dwustronny



Klamki Blok
z wkładkami A-A
STANDARD
(klamka/gałka + 30 zł)

Klamki Blok
z wkładkami na jeden
klucz MB-B (RC2/RC3)
Dopłata 100 zł
(klamka/gałka + 30 zł)

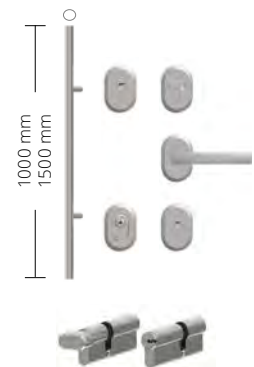

Montreal 1000
z wkładkami A-A
Dopłata 610 zł

Montreal 1000
z wkładkami na jeden
klucz MB-B (RC2)
Dopłata 710 zł

Montreal 1500
z wkładkami A-A
Dopłata 660 zł

Montreal 1500
z wkładkami na jeden
klucz MB-B (RC2)
Dopłata 760 zł

CZARNY

PLATYNA

SREBRO

KOLORYSTYKA

| | | | | | |
|------------------------|----------------------------|-------------------|----------------------|------------------------|---------------------|
| BIAŁY FSB | ZŁOTY DĄB FDE | MAHOŃ FMA | ANTRACYT FKG | CIEMNY ANTRACYT FKF | JASNY ORZECH FRP |
| ORZECH ALPEJSKI FRR | ORZECH BRAZYLIIJSKI FRB | WINCHESTER FDW | STAŁOWO SZARY FKZ | JASNY WENGE FEJ | |

*cena netto kompletu: TT 60/50 skrzydło, próg, okucia Blok A-A, ościeżnica PERFOTHERM(TT60), ościeżnica stalowa FB lub FN (TT50)



TMMA Tokio 2A

inserty nierdzewne



TML Tokio 1

tłoczenie bez insertów



TMM Tokio 2

tłoczenie bez insertów



TMLA Tokio 1A

inserty nierdzewne

ROZMIARY DRZWI

TT 50 80 N | 80 | 90 N | 90 E | 100 E

TT 60 80 N | 80 | 90 N | 90 E | 100 E

| MODEL | TT 50 | TT 60 |
|---------------|----------|----------|
| TML Tokio 1 | 1435 zł* | 1585 zł* |
| TMLA Tokio 1A | 1735 zł* | 1885 zł* |
| TMM Tokio 2 | 1435 zł* | 1585 zł* |
| TMMA Tokio 2A | 1735 zł* | 1885 zł* |

| DOPŁATY | TT 50 | TT 60 |
|----------------------------|--------|--------|
| ościeżnica Perfotherm® | 90 zł | (-) |
| ościeżnica Alutherm OPTIMA | (-) | 780 zł |
| rozmiar 100E | 220 zł | 220 zł |
| pakiet RC3 (wzory pełne) | (-) | 180 zł |

Dostępne doświetla na stronach 66–67
Pełna lista dostępnego wyposażenia znajduje się na stronach 70–71
Wzór dwustronny

Pochwył niedostępny dla wzorów TMM, TMMA, TMMB.



Klamki Blok z wkładkami A-A
STANDARD
(klamka/gałka + 30 zł)

Klamki Blok z wkładkami na jeden klucz MB-B (RC2/RC3)
Dopłata 100 zł
(klamka/gałka + 30 zł)

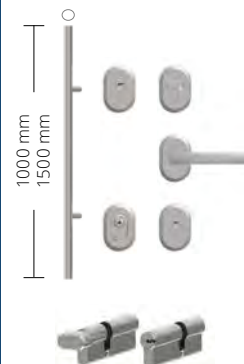

Montreal 1000 z wkładkami A-A
Dopłata 610 zł

Montreal 1000 z wkładkami na jeden klucz MB-B (RC2)
Dopłata 710 zł

Montreal 1500 z wkładkami A-A
Cena 805 zł

Montreal 1500 z wkładkami na jeden klucz MB-B (RC2)
Dopłata 760 zł

KOLORYSTYKA

| | | | | | |
|---------------------|-----------------------|----------------|-------------------|---------------------|------------------|
| BIAŁY FSB | ZŁOTY DĄB FDE | MAHOŃ FMA | ANTRACYT FKG | CIEMNY ANTRACYT FKF | JASNY ORZECH FRP |
| ORZECH ALPEJSKI FRR | ORZECH BRAZYLJSKI FRB | WINCHESTER FDW | STAŁOWO SZARY FKZ | JASNY WENGE FEJ | |

*cena netto kompletu: TT 60/50 skrzydło, próg, okucia Blok A-A, ościeżnica PERFOOTHERM(TT60), ościeżnica stalowa FB lub FN (TT50)





Klamki Blok
z wkładkami A-A
STANDARD
(klamka/gałka + 30 zł)

Klamki Blok
z wkładkami na jeden
klucz MB-B (RC2/RC3)
Dopłata 100 zł
(klamka/gałka + 30 zł)



ST8

Ryga

ROZMIARY DRZWI

TT 50 80 N | 80 | 90 N | 90 E | 100 E

TT 60 80 N | 80 | 90 N | 90 E | 100 E

| MODEL | TT 50 | TT 60 |
|----------|----------|----------|
| ST8 Ryga | 1735 zł* | 1885 zł* |

| DOPLATY | TT 50 | TT 60 |
|----------------------------|--------|--------|
| ościeżnica Perfotherm® | 90 zł | (-) |
| ościeżnica Alutherm OPTIMA | (-) | 780 zł |
| rozmiar 100E | 220 zł | 220 zł |
| pakiet RC3 (wzory pełne) | (-) | 180 zł |

Dostępne doświetla na stronach 66-67

Pełna lista dostępnego wyposażenia znajduje się na stronach 70-71
Wzór dwustronny

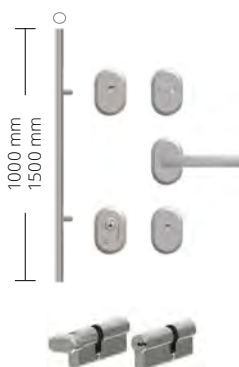

Montreal 1000
z wkładkami A-A
Dopłata 610 zł

Montreal 1000
z wkładkami na jeden
klucz MB-B (RC2)
Dopłata 710 zł

Montreal 1500
z wkładkami A-A
Dopłata 660 zł

Montreal 1500
z wkładkami na jeden
klucz MB-B (RC2)
Dopłata 760 zł



ST9

Lund

ROZMIARY DRZWI

TT 50 80 N | 80 | 90 N | 90 E | 100 E

TT 60 80 N | 80 | 90 N | 90 E | 100 E

| MODEL | TT 50 | TT 60 |
|----------|----------|----------|
| ST9 Lund | 1735 zł* | 1885 zł* |

| DOPLATY | TT 50 | TT 60 |
|----------------------------|--------|--------|
| ościeżnica Perfotherm® | 90 zł | (-) |
| ościeżnica Alutherm OPTIMA | (-) | 780 zł |
| rozmiar 100E | 220 zł | 220 zł |
| pakiet RC3 (wzory pełne) | (-) | 180 zł |

Dostępne doświetla na stronach 66-67

Pełna lista dostępnego wyposażenia znajduje się na stronach 70-71
Wzór dwustronny

CZARNY

PLATYNA

SREBRNO

KOLORYSTYKA

| | | | | | |
|------------------------|----------------------------|-------------------|----------------------|------------------------|---------------------|
| BIAŁY FSB | ZŁOTY DĄB FDE | MAHOŃ FMA | ANTRACYT FKG | CIEMNY ANTRACYT FKF | JASNY ORZECH FRP |
| ORZECH ALPEJSKI FRR | ORZECH BRAZYLIIJSKI FRB | WINCHESTER FDW | STAŁOWO SZARY FKZ | JASNY WENGE FEJ | |

*cena netto kompletu: TT 60/50 skrzydło, próg, okucia Blok A-A, ościeżnica PERFOTHERM(TT60), ościeżnica stalowa FB lub FN (TT50)



TN7 Aspen 2



WBA Aspen 1



TN7B Aspen 2B

ROZMIARY DRZWI

TT 50 80 N | 80 | 90 N | 90 E | 100 E
 TT 60 80 N | 80 | 90 N | 90 E | 100 E

| MODEL | TT 50 | TT 60 |
|---------------|----------|----------|
| WBA Aspen 1 | 1435 zł* | 1585 zł* |
| TN7 Aspen 2 | 1735 zł* | 1885 zł* |
| TN7B Aspen 2B | 1735 zł* | 1885 zł* |

| DOPLĄTY | TT 50 | TT 60 |
|--|--------|--------|
| ościeżnica Perfotherm® | 90 zł | (-) |
| ościeżnica Alutherm OPTIMA | (-) | 780 zł |
| rozmiar 100E | 220 zł | 220 zł |
| pakiet RC3 (wzory pełne) | (-) | 180 zł |
| skrócenie 10, 20, 30, 40, 60, 80, 100 mm | 185 zł | 185 zł |

Dostępne doświetla na stronach 66–67
 Pełna lista dostępnego wyposażenia znajduje się na stronach 70–71
 Wzór dwustronny



Klamki Blok z wkładkami A-A
STANDARD
 (klamka/gałka + 30 zł)

Klamki Blok z wkładkami na jeden klucz MB-B (RC2/RC3)
Dopłata 100 zł
 (klamka/gałka + 30 zł)

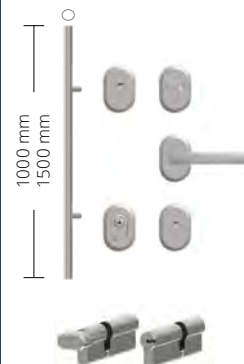

Montreal 1000 z wkładkami A-A
Dopłata 610 zł

Montreal 1000 z wkładkami na jeden klucz MB-B (RC2)
Dopłata 710 zł

Montreal 1500 z wkładkami A-A
Cena 805 zł

Montreal 1500 z wkładkami na jeden klucz MB-B (RC2)
Dopłata 760 zł

KOLORYSTYKA

| | | | | | |
|---------------------|------------------------|----------------|-------------------|---------------------|------------------|
| BIAŁY FSB | ZŁOTY DĄB FDE | MAHOŃ FMA | ANTRACYT FKG | CIEMNY ANTRACYT FKF | JASNY ORZECH FRP |
| ORZECH ALPEJSKI FRR | ORZECH BRAZYLIJSKI FRB | WINCHESTER FDW | STAŁOWO SZARY FKZ | JASNY WENGE FEJ | |



*cena netto kompletu: TT 60/50 skrzydło, próg, okucia Blok A-A, ościeżnica PERFOOTHERM(TT60), ościeżnica stalowa FB lub FN (TT50)

ROZMIARY DRZWI

TT 50 80 N | 80 | 90 N | 90 E | 100 E
TT 60 80 N | 80 | 90 N | 90 E | 100 E



SR3 Tromso

| MODEL | TT 50 | TT 60 |
|--------------|----------|----------|
| SR3 Tromso | 1435 zł* | 1585 zł* |
| SR4 Tromso 1 | 1435 zł* | 1585 zł* |
| SR5 Tromso 2 | 1435 zł* | 1585 zł* |

| DOPLĄTY | TT 50 | TT 60 |
|---------------------------------|--------|--------|
| ościeżnica Perfotherm® | 90 zł | (-) |
| ościeżnica Alutherm OPTIMA | (-) | 780 zł |
| rozmiar 100E | 220 zł | 220 zł |
| pakiet RC3 (wzory pełne) | (-) | 180 zł |
| skrócenie SR4 10, 20, 30, 40 mm | 185 zł | 185 zł |

Dostępne doświetla na stronach 66–67
 Pełna lista dostępnego wyposażenia znajduje się na stronach 70–71
 Wzór dwustronny

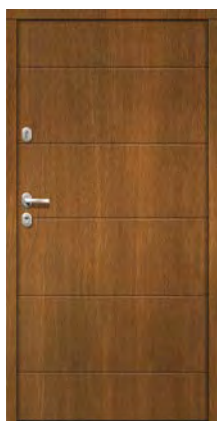

SR4 Tromso 1



SR5 Tromso 2

KOLORYSTYKA

| | | | | | |
|------------------------|---------------------------|-------------------|----------------------|------------------------|---------------------|
| BIAŁY FSB | ZŁOTY DĄB FDE | MAHOŃ FMA | ANTRACYT FKG | CIEMNY ANTRACYT FKF | JASNY ORZECH FRP |
| ORZECH ALPEJSKI FRR | ORZECH BRAZYLIJSKI FRB | WINCHESTER FDW | STAŁOWO SZARY FKZ | JASNY WENGE FEJ | |

*cena netto kompletu: TT 60/50 skrzydło, próg, okucia Blok A-A, ościeżnica PERFOTHERM(TT60), ościeżnica stalowa FB lub FN (TT50)



Klamki Blok
z wkładkami A-A
STANDARD
 (klamka/gałka + 30 zł)

Klamki Blok
z wkładkami na jeden
klucz MB-B (RC2/RC3)
Dopłata 100 zł
 (klamka/gałka + 30 zł)

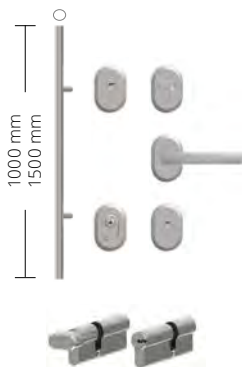

Montreal 1000
z wkładkami A-A
Dopłata 610 zł

Montreal 1000
z wkładkami na jeden
klucz MB-B (RC2)
Dopłata 710 zł

Montreal 1500
z wkładkami A-A
Dopłata 660 zł

Montreal 1500
z wkładkami na jeden
klucz MB-B (RC2)
Dopłata 760 zł

CZARNY

PLATYNA

SREBRNO



W78 Modena 3



W76 Modena



W77 Modena 2



WDR Ravena



WJ1 Nicea 5

ROZMIARY DRZWI

TT 60 80 | 90 N | 90 E

SZYBY



| MODEL | TT 50 | TT 60 |
|--------------|----------|----------|
| W77 Modena 2 | (-) | 2115 zł* |
| W76 Modena | (-) | 2115 zł* |
| W78 Modena 3 | (-) | 2115 zł* |
| WJ1 Nicea 5 | (-) | 2515 zł* |
| WDR Ravena | 1435 zł* | 1585 zł* |

| DOPLATY | TT 50 | TT 60 |
|--|--------|--------|
| ościeżnica Perfotherm® | 90 zł | (-) |
| ościeżnica Alutherm OPTIMA | (-) | 780 zł |
| pakiet RC3 (wzory pełne) | (-) | 180 zł |
| skrócenie 10, 20, 30, 40, 60, 80, 100 mm | 185 zł | 185 zł |

Dostępne doświetla na stronach 66-67
Pełna lista dostępnego wyposażenia znajduje się na stronach 70-71
Wzór dwustronny



Klamki Blok z wkładkami A-A
STANDARD
(klamka/gałka + 30 zł)

Klamki Blok z wkładkami na jeden klucz MB-B (RC2/RC3)
Dopłata 100 zł
(klamka/gałka + 30 zł)

KOLORYSTYKA

| | | | | | |
|---------------------|------------------------|----------------|-------------------|---------------------|------------------|
| BIAŁY FSB | ZŁOTY DĄB FDE | MAHOŃ FMA | ANTRACYT FKG | CIEMNY ANTRACYT FKF | JASNY ORZECH FRP |
| ORZECH ALPEJSKI FRR | ORZECH BRAZYLIJSKI FRB | WINCHESTER FDW | STAŁOWO SZARY FKZ | JASNY WENGE FEJ | |

CZARNY

PLATYNA

SREBRO

*cena netto kompletu: TT 60/50 skrzydło, próg, okucia Blok A-A, ościeżnica PERFOTHERM(TT60), ościeżnica stalowa FB lub FN (TT50)



Klamki Blok z wkładkami A-A
STANDARD
(klamka/gałka + 30 zł)

Klamki Blok z wkładkami na jeden klucz MB-B (RC2/RC3)
Dopłata 100 zł
(klamka/gałka + 30 zł)



W23

Olympia

ROZMIARY DRZWI

TT 60 80 N | 80 | 90 N | 90 E | 100 E

SZYBY

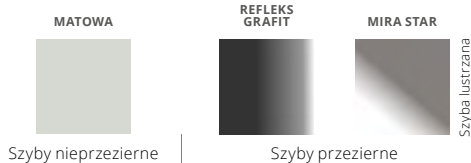

Szyby nieprzeźierne

Szyby przeźierne

Szyba lustrzana

| MODEL | TT 50 | TT 60 |
|-------------|-------|-----------------|
| W23 Olympia | (-) | 2115 zł* |

| DOPLĄTY | TT 50 | TT 60 |
|--|-------|---------------|
| ościeżnica Alutherm OPTIMA | (-) | 780 zł |
| rozmiar 100E | (-) | 220 zł |
| skrócenie 10, 20, 30, 40, 60, 80, 100 mm | (-) | 185 zł |

Dostępne doświetla na stronach 66–67
Pełna lista dostępnego wyposażenia znajduje się na stronach 70–71
Wzór dwustronny

KOLORYSTYKA

| | | | | | |
|------------------------|--------------------------|-------------------|----------------------|------------------------|---------------------|
| BIAŁY FSB | ZŁOTY DĄB FDE | MAHOŃ FMA | ANTRACYT FKG | CIEMNY ANTRACYT FKF | JASNY ORZECH FRP |
| ORZECH ALPEJSKI FRR | ORZECH BRAZYLJSKI FRB | WINCHESTER FDW | STAŁOWO SZARY FKZ | JASNY WENGE FEJ | |

*cena netto kompletu: TT 60/50 skrzydło, próg, okucia Blok A-A, ościeżnica PERFOTHERM(TT60), ościeżnica stalowa FB lub FN (TT50)

CZARNY

PLATYNA

SREBRO



WQA Werona 5

ROZMIARY DRZWI

TT 50 80 | 90 N | 90 E
TT 60 80 | 90 N | 90 E

SZYBY

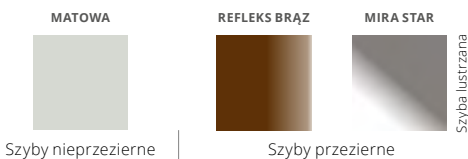

| MODEL | TT 50 | TT 60 |
|--------------|-----------------|-----------------|
| WQA Werona 5 | (-) | 2115 zł* |
| W91 Werona | 1435 zł* | 1585 zł* |
| W94 Werona 1 | (-) | 1915 zł* |
| W93 Werona 3 | (-) | 2115 zł* |
| W6A Werona 4 | (-) | 2115 zł* |

| DOPLATY | TT 50 | TT 60 |
|--|---------------|---------------|
| ościeżnica Perfotherm® | 90 zł | (-) |
| ościeżnica Alutherm OPTIMA | (-) | 780 zł |
| pakiet RC3 (wzory pełne) | (-) | 180 zł |
| skrócenie 10, 20, 30, 40, 60, 80, 100 mm | 185 zł | 185 zł |

Dostępne doświetla na stronach 66-67
 Pełna lista dostępnego wyposażenia znajduje się na stronach 70-71
 Wzór dwustronny



W91 Werona



W94 Werona 1



W93 Werona 3



W6A Werona 4

KOLORYSTYKA

| | | | | | |
|------------------------|--------------------------|-------------------|----------------------|------------------------|---------------------|
| BIAŁY FSB | ZŁOTY DĄB FDE | MAHOŃ FMA | ANTRACYT FKG | CIEMNY ANTRACYT FKF | JASNY ORZECH FRP |
| ORZECH ALPEJSKI FRR | ORZECH BRAZYLJSKI FRB | WINCHESTER FDW | STAŁOWO SZARY FKZ | JASNY WENGE FEJ | |



Klamki Blok z wkładkami A-A
STANDARD
 (klamka/gałka + 30 zł)

Klamki Blok z wkładkami na jeden klucz MB-B (RC2/RC3)
Dopłata 100 zł
 (klamka/gałka + 30 zł)

CZARNY

PLATYNA

SREBRO

*cena netto kompletu: TT 60/50 skrzydło, próg, okucia Blok A-A, ościeżnica PERFOOTHERM(TT60), ościeżnica stalowa FB lub FN (TT50)



Klamki Blok
z wkładkami A-A
STANDARD
(klamka/gałka + 30 zł)

Klamki Blok
z wkładkami na jeden
klucz MB-B (RC2/RC3)
Dopłata 100 zł
(klamka/gałka + 30 zł)



W24

Lizbona

ROZMIARY DRZWI

TT 50 80 | 90 N | 90 E

TT 60 80 | 90 N | 90 E

| MODEL | TT 50 | TT 60 |
|-------------|----------|----------|
| W24 Lizbona | 1435 zł* | 1585 zł* |

| DOPLĄTY | TT 50 | TT 60 |
|--|--------|--------|
| ościeżnica Perfotherm® | 90 zł | (-) |
| ościeżnica Alutherm OPTIMA | (-) | 780 zł |
| pakiet RC3 (wzory pełne) | (-) | 180 zł |
| skrócenie 10, 20, 30, 40, 60, 80, 100 mm | 185 zł | 185 zł |

Dostępne doświetla na stronach 66-67

Pełna lista dostępnego wyposażenia znajduje się na stronach 70-71
Wzór dwustronny



W9N

Wenecja

ROZMIARY DRZWI

TT 50 80 | 90 N | 90 E

TT 60 80 | 90 N | 90 E

| MODEL | TT 50 | TT 60 |
|-------------|----------|----------|
| W9N Wenecja | 1435 zł* | 1585 zł* |

| DOPLĄTY | TT 50 | TT 60 |
|--|--------|--------|
| ościeżnica Perfotherm® | 90 zł | (-) |
| ościeżnica Alutherm OPTIMA | (-) | 780 zł |
| pakiet RC3 (wzory pełne) | (-) | 180 zł |
| skrócenie 10, 20, 30, 40, 60, 80, 100 mm | 185 zł | 185 zł |

Dostępne doświetla na stronach 66-67

Pełna lista dostępnego wyposażenia znajduje się na stronach 70-71
Wzór dwustronny

KOLORYSTYKA

| | | | | | |
|------------------------|---------------------------|-------------------|----------------------|------------------------|---------------------|
| BIAŁY FSB | ZŁOTY DĄB FDE | MAHOŃ FMA | ANTRACYT FKG | CIEMNY ANTRACYT FKF | JASNY ORZECH FRP |
| ORZECH ALPEJSKI FRR | ORZECH BRAZYLIJSKI FRB | WINCHESTER FDW | STAŁOWO SZARY FKZ | JASNY WENGE FEJ | |

*cena netto kompletu: TT 60/50 skrzydło, próg, okucia Blok A-A, ościeżnica PERFOTHERM(TT60), ościeżnica stalowa FB lub FN (TT50)

CZARNY

PLATYNA

SREBRO



W5L

Londyn 1

ROZMIARY DRZWI

TT 50 80 | 90 N | 90 E

TT 60 80 | 90 N | 90 E

SZYBY

MATOWA



Szyby nieprzeziernie

REFLEKS BRĄZ



Szyby przeziernie

MIRA STAR



Szyba lustrzana

MODEL

| MODEL | TT 50 | TT 60 |
|--------------|----------|----------|
| W5L Londyn 1 | (-) | 1915 zł* |
| W13 Londyn | 1435 zł* | 1585 zł* |

DOPLĄTY

| DOPLĄTY | TT 50 | TT 60 |
|--|--------|--------|
| ościeżnica Perfotherm® | 90 zł | (-) |
| ościeżnica Alutherm OPTIMA | (-) | 780 zł |
| pakiet RC3 (wzory pełne) | (-) | 180 zł |
| skrócenie 10, 20, 30, 40, 60, 80, 100 mm | 185 zł | 185 zł |

Dostępne doświetla na stronach 66-67

Pełna lista dostępnego wyposażenia znajduje się na stronach 70-71

Wzór dwustronny



W13

Londyn



Klamki Blok z wkładkami A-A
STANDARD
(klamka/gałka + 30 zł)

Klamki Blok z wkładkami na jeden klucz MB-B (RC2/RC3)
Dopłata 100 zł
(klamka/gałka + 30 zł)

KOLORYSTYKA

| | | | | | |
|------------------------|--------------------------|-------------------|----------------------|------------------------|---------------------|
| BIAŁY FSB | ZŁOTY DĄB FDE | MAHOŃ FMA | ANTRACYT FKG | CIEMNY ANTRACYT FKF | JASNY ORZECH FRP |
| ORZECH ALPEJSKI FRR | ORZECH BRAZYLJSKI FRB | WINCHESTER FDW | STAŁOWO SZARY FKZ | JASNY WENGE FEJ | |

CZARNY

PLATYNA

SREBRO

*cena netto kompletu: TT 60/50 skrzydło, próg, okucia Blok A-A, ościeżnica PERFOTHERM(TT60), ościeżnica stalowa FB lub FN (TT50)



Klamki Blok z wkładkami A-A
STANDARD
(klamka/gałka + 30 zł)

Klamki Blok z wkładkami na jeden klucz MB-B (RC2/RC3)
Dopłata 100 zł
(klamka/gałka + 30 zł)



W53 Barcelona 1



W54 Barcelona

ROZMIARY DRZWI

TT 50 80 | 90 N | 90 E

TT 60 80 | 90 N | 90 E

SZYBY

MATOWA



Szyby nieprzeźierne

REFLEKS BRĄZ



Szyby przeźierne

MIRA STAR



Szyba lustrzana

MODEL

| | TT 50 | TT 60 |
|-----------------|-----------------|-----------------|
| W53 Barcelona 1 | (-) | 1915 zł* |
| W54 Barcelona | 1435 zł* | 1585 zł* |

DOPLĄTY

| | TT 50 | TT 60 |
|--|---------------|---------------|
| ościeżnica Perfotherm® | 90 zł | (-) |
| ościeżnica Alutherm OPTIMA | (-) | 780 zł |
| pakiet RC3 (wzory pełne) | (-) | 180 zł |
| skrócenie 10, 20, 30, 40, 60, 80, 100 mm | 185 zł | 185 zł |

Dostępne doświetla na stronach 66-67

Pełna lista dostępnego wyposażenia znajduje się na stronach 70-71
Wzór dwustronny

KOLORYSTYKA

| | | | | | |
|------------------------|--------------------------|-------------------|----------------------|------------------------|---------------------|
| BIAŁY FSB | ZŁOTY DĄB FDE | MAHOŃ FMA | ANTRACYT FKG | CIEMNY ANTRACYT FKF | JASNY ORZECH FRP |
| ORZECH ALPEJSKI FRR | ORZECH BRAZYLJSKI FRB | WINCHESTER FDW | STAŁOWO SZARY FKZ | JASNY WENGE FEJ | |

*cena netto kompletu: TT 60/50 skrzydło, próg, okucia Blok A-A, ościeżnica PERFOTHERM(TT60), ościeżnica stalowa FB lub FN (TT50)

CZARNY

PLATYNA

SREBRO



G75

Genewa 2

ROZMIARY DRZWI

TT 50 80 N | 80 | 90 N | 90 E | 100 E

TT 60 80 N | 80 | 90 N | 90 E | 100 E

SZYBY

MATOWA



Szyby nieprzeziernie

REFLEKS BRĄZ



Szyby przeziernie

MIRA STAR



Szyba lustrzana

MODEL

| MODEL | TT 50 | TT 60 |
|--------------|----------|----------|
| G76 Genewa 1 | (-) | 1915 zł* |
| G75 Genewa 2 | (-) | 1915 zł* |
| D75 Genewa 3 | 1435 zł* | 1585 zł* |

DOPLĄTY

| DOPLĄTY | TT 50 | TT 60 |
|--|--------|--------|
| ościeżnica Perfotherm® | 90 zł | (-) |
| ościeżnica Alutherm OPTIMA | (-) | 780 zł |
| rozmiar 100E | (-) | 220 zł |
| pakiet RC3 (wzory pełne) | (-) | 180 zł |
| skrócenie 10, 20, 30, 40, 60, 80, 100 mm | 185 zł | 185 zł |

Dostępne doświetla na stronach 66–67
Pełna lista dostępnego wyposażenia znajduje się na stronach 70–71
Wzór dwustronny, przetłoczenie płytkie



D75

Genewa 3



G76

Genewa 1



Klamki Blok
z wkładkami A-A
STANDARD
(klamka/gałka + 30 zł)

Klamki Blok
z wkładkami na jeden
klucz MB-B (RC2/RC3)
Dopłata 100 zł
(klamka/gałka + 30 zł)

KOLORYSTYKA

| | | | | | |
|------------------------|---------------------------|-------------------|----------------------|------------------------|---------------------|
| BIAŁY FSB | ZŁOTY DĄB FDE | MAHOŃ FMA | ANTRACYT FKG | CIEMNY ANTRACYT FKF | JASNY ORZECH FRP |
| ORZECH ALPEJSKI FRR | ORZECH BRAZYLIJSKI FRB | WINCHESTER FDW | STAŁOWO SZARY FKZ | JASNY WENGE FEJ | |

CZARNY

PLATYNA

SREBRO

*cena netto kompletu: TT 60/50 skrzydło, próg, okucia Blok A-A, ościeżnica PERFOTHERM(TT60), ościeżnica stalowa FB lub FN (TT50)

DRZWI TT OPTIMA DUO 60

Drzwi TT OPTIMA DUO 60 to możliwość zastosowania ich dla osób poszukujących drzwi o niestandardowych wymiarach. Dzięki zastosowaniu tzw. skrzydła biernego można uzyskać większą przestrzeń. Skrzydło to jest dostępne zarówno bez przeszkleń jak i z przeszkleciem, jednocześnie spełniając funkcję doświetlenia bocznego.

Charakterystyka

- drzwi wejściowe do budynków jedno- i wielorodzinnych;
- skrzydła stalowe o grubości 61 mm wypełnione ekspandowanym polistyrenem modyfikowanym;
- dostępne w zestawie z ościeżnicą stalową PERFOTHERM® oraz progiem aluminiowym;
- opcjonalnie za dopłatą ościeżnica aluminiowa ALUTHERM OPTIMA;
- skrzydła bierne w wersji pełnej i przeszklonej, w rozmiarach 30, 40, 50;
- drzwi dostępne w 11 kolorach;

Wymiary zewnętrzne ościeżnic oraz otworów montażowych podane na stronach 72-75.



WZORY SKRZYDEŁ BIERNYCH

Cena skrzydła biernego zawiera cenę dostawki oraz dopłatę do progu oraz ościeżnicy. Dopłata do ościeżnicy Alutherm - 950 zł.

| NAZWA | ROZMIAR | CENA |
|------------|----------|----------------|
| P00 | 30 40 50 | 1050 zł |
| PD4 | 40 | 1050 zł |
| GH1 | 40 50 | 1660 zł |
| GC2 | 40 50 | 1660 zł |
| GN5 | 30 40 50 | 1740 zł |
| GPD | 30 40 50 | 1660 zł |
| DN3 / DN3B | 30 40 50 | 1740 zł |
| DN6 | 30 40 50 | 1740 zł |
| DT8 | 30 40 50 | 1900 zł |
| DW9 | 30 40 50 | 1880 zł |
| DW8 | 30 40 50 | 1900 zł |
| DPE | 30 40 50 | 1660 zł |



| NAZWA | ROZMIAR | CENA |
|-------|----------|----------------|
| PD5 | 30 40 50 | 1230 zł |
| PD5A | | |
| NMB | | |
| NMBA | | |
| NMA | | |
| NMAA | | |

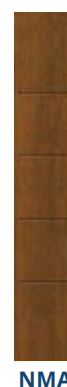

PRZYKŁADOWE WZORY DRZWI TT OPTIMA DUO 60



TMM TOKIO 2 + P00



W24 LIZBONA + PD4



ST8 RYGA + NMB



ST4A UPPSALA 1A + NMAA



TN7 ASPEN 2 + NMB



ST5 UPPSALA 2 + GPD



TMLA TOKIO 1A + DN6



W78 MODENA 3 + GN5



NS3 MILANO 10 + P00



SOJ BERGAMO 2 + NMBA



NS3 MILANO 10 + NMBA



SNU MILANO 4 + PD5



NS5 HANOVER 5 + DW9



NS6 HANOVER 6 + DW8



NT2 TURYN 2 + DT8



NS9 MILANO 12 + DN6

KOLORYSTYKA

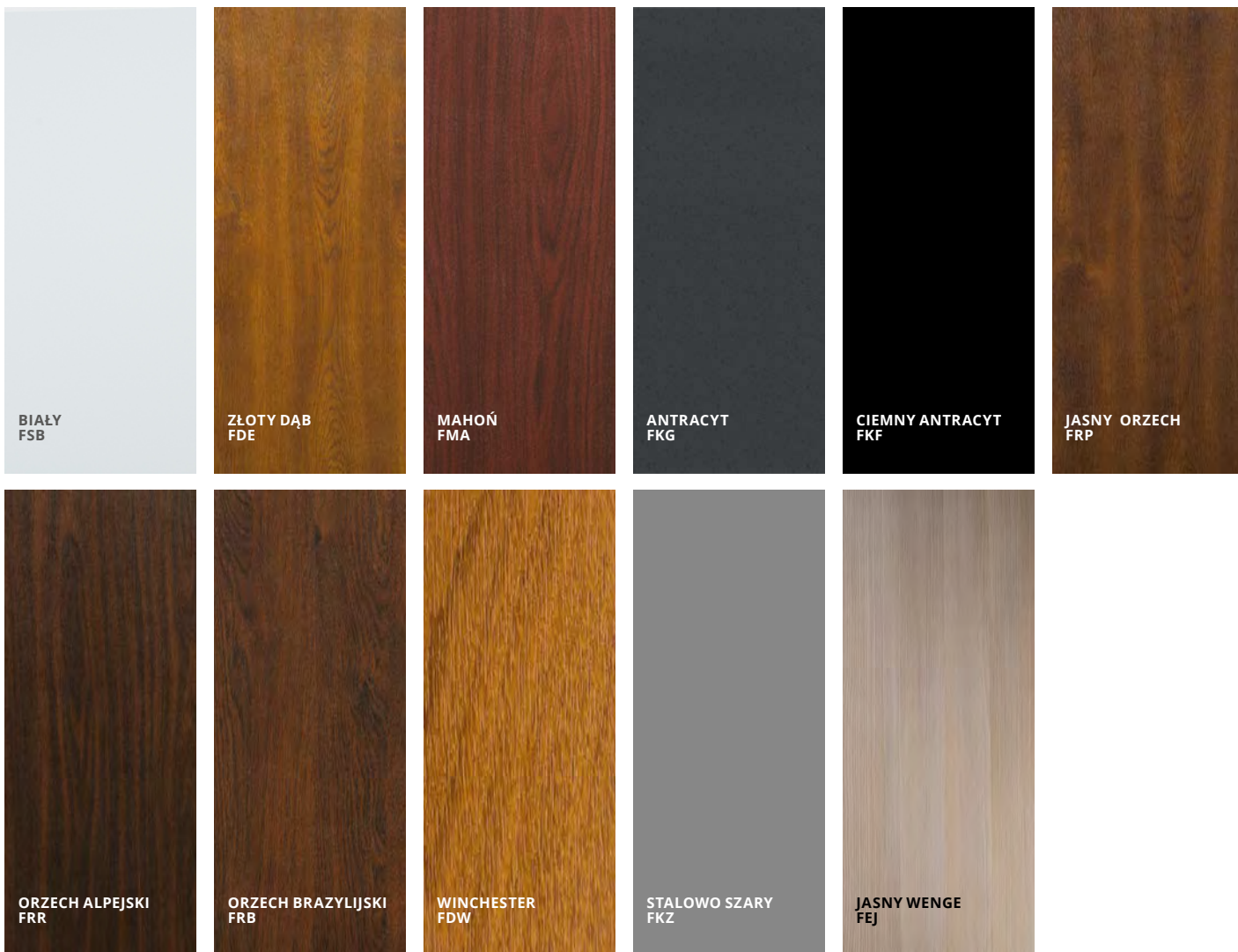

Prezentowane w materiale wzory drzwi są dostępne w przedstawionej paletce kolorów.

Okleiny skrzydeł i ościeżnic (dwuwarstwowa folia PVC)

Zastosowane aplikacje (drugi kolor na drzwiach NTT REVO) dostępne są we wszystkich kolorach oklein drzwiowych plus inox i czarny.

Dostępne są skrzydła dwukolorowe – dopłata 330 zł.

Ościeżnice PERFOTHERM® i DUOTHERM wyłącznie jednokolorowe. Ościeżnice ALUTHERM i ALUTHERM OPTIMA dostępne dwukolorowe bez dopłaty.

Możliwe są odchylenia kolorystyczne okleiny w poszczególnych partiach produktów z uwagi na charakter materiału i specyfikę procesu produkcji.

INFORMACJE TECHNICZNE/ZALETY

Doświetla aluminiowe

- ciepły profil ościeżnicy drzwiowej ALUTHERM produkowany przez firmę GERDA
- doświetla aluminiowe wykonane z ciepłego profilu aluminiowego systemu ALUTHERM
- zastosowanie poszerzonych mostków termicznych zapewnia doskonale parametry izolacyjności cieplnej doświetli
- w doświetlaczach stosowany jest ciepły pakiet trzyszybowy z szybą bezpieczną lub P2 lub P4
- dostępne we wszystkich kolorach odpowiadających modelom drzwi NTT REVO i TT OPTIMA
- możliwość wykonania kompletu w dwóch różnych kolorach (wewnątrz/zewnątrz)
- w komplecie z nowoczesnym ciepłym i odpornym na warunki atmosferyczne profilem aluminiowym lub PVC
- konstrukcja ościeżnic umożliwia montaż drzwi otwieranych na zewnątrz lub do wewnątrz domu

Doświetla stalowe

- ościeżnica i profile wykonane w systemie PERFOTHERM®; system PERFOTHERM® opatentowany sposób wykonania perforacji profili o wysokim poziomie izolacyjności cieplnej przy jednoczesnym zachowaniu parametrów wytrzymałościowych.
- w doświetlaczach stosowany jest ciepły pakiet dwuszybowy z szybą bezpieczną lub P2
- dostępne we wszystkich kolorach odpowiadających modelom drzwi TT OPTIMA 60
- w komplecie z nowoczesnym odpornym na warunki atmosferyczne profilem aluminiowym
- konstrukcja ościeżnic umożliwia montaż drzwi otwieranych na zewnątrz lub do wewnątrz domu

KOLORY SZYB

MATOWA



MIRA STAR



REFLEKS GRAFIT



PRIVA LITE

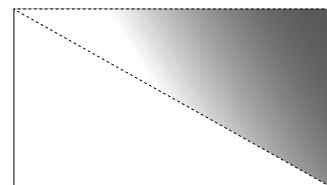

PRIVA-LITE®*

PRIVA-LITE® jest nowoczesnym szkłem ciekłokrystalicznym, które pod wpływem napięcia elektrycznego za pomocą jednego kliknięcia umożliwia natychmiastową zmianę ze stanu matowego** na przezroczysty, bez zmiany w zakresie przepuszczalności światła.

* opcja dostępna tylko dla NTT REVO i do doświetli aluminiowych

** stan matowy szklenia PRIVA-LITE® nie jest w pełni zgodny kolorystycznie z opcjonalnym szkłem matowym skrzydła

PRIVA-LITE® daje poczucie pełnej prywatności, komfortu i bezpieczeństwa, nie powodując przy tym utraty przepuszczalności światła słonecznego.



DOŚWIETLA ALUMINIOWE DRZWI NTT REVO i TT OPTIMA 60

MOŻLIWE WARIANTY DOŚWIETLI



WYMIARY ZEWNĘTRZNE OŚCIEŻNICY

OŚCIEŻNICA ALUTHERM - WYMIARY

| Rozmiar | Wysokość Hz | Szerokość B |
|-------------|-------------|-------------|
| 80N | 2087 mm | 888 mm |
| 80 | | 918 mm |
| 90N | | 988 mm |
| 90E | | 1031 mm |
| 100E | | 1131 mm |

Aby uzyskać kompletną cenę drzwi z doświetleniem należy dodać:

- cenę drzwi
- cenę doświetla
- dopłatę ościeżnicy ALUTHERM

DOŚWIETLA BOCZNE - CENY

| Szerokość Ld/Pd | Wysokość Hz | 200 mm - 400 mm | 405 mm - 600 mm | 605 mm - 900 mm | Zewnętrzna szyba |
|---|-------------|-----------------|-----------------|--|-------------------------------|
| | | 2087 mm | 1200 zł | 1630 zł | 2190 zł |
| | | 1630 zł | 2260 zł | 3170 zł | antywłamaniowa P2 |
| | | 6500 zł | 8400 zł | 11800 zł | Priva Lite antywłamaniowa P2* |
| dopłata 450 zł do ceny doświetla z szybą P2 | | | | antywłamaniowa P4 (na zamówienie opcjonalne) | |

* Priva Lite antywłamaniowa P2 = pakiet szybowy Priva Lite antywłamaniowy P2 + zasilacz + przewód zasilający 10 m + przelącznik bezprzewodowy. Pakiet Priva Lite dostępny tylko w doświetlach bocznych, dostępny tylko w NTT REVO

* Dla drzwi w klasie RC3 dostępne pakiety szybowe P2 oraz P4

DOŚWIETLA GÓRNE

| Wysokość | Szerokość Ld/B/Pd | 918 mm -1100 mm | 1105 mm -1310 mm | 1315 mm -1520 mm | 1525 mm -1730 mm | 1735 mm -1940 mm | 1945 mm -2150 mm | 2155 mm -2360 mm | 2365 mm -2570 mm | Zewnętrzna szyba |
|----------------|-------------------|---|------------------|------------------|------------------|------------------|------------------|------------------|------------------|-------------------|
| | | Hc | Hd | | | | | | | |
| 2287 - 2437 mm | 200 - 350 mm | 840 zł | 890 zł | 960 zł | 1020 zł | 1090 zł | 1150 zł | 1230 zł | 1360 zł | bezpieczna |
| 2442 - 2587 mm | 355 - 500 mm | 940 zł | 1020 zł | 1130 zł | 1230 zł | 1340 zł | 1450 zł | 1610 zł | 1780 zł | |
| 2287 - 2437 mm | 200 - 350 mm | 1170 zł | 1210 zł | 1280 zł | 1400 zł | 1480 zł | 1540 zł | 1790 zł | 2030 zł | antywłamaniowa P2 |
| 2442 - 2587 mm | 355 - 500 mm | 1270 zł | 1380 zł | 1500 zł | 1650 zł | 1810 zł | 1970 zł | 2420 zł | 2810 zł | |
| 2287 - 2437 mm | 200 - 350 mm | dopłata 350 zł do ceny doświetla z szybą P2 | | | | | | | | antywłamaniowa P4 |
| 2442 - 2587 mm | 355 - 500 mm | | | | | | | | | |

DOŚWIETLA STALOWE DRZWI TT OPTIMA 60

MOŻLIWE WARIANTY DOŚWIETLI



WYMIARY ZEWNĘTRZNE OŚCIEŻNICY

OŚCIEŻNICA PERFOTHERM - WYMIARY

| Rozmiar | Wysokość Hz | Szerokość B |
|-------------|-------------|-------------|
| 80N | 2076 mm | 866 mm |
| 80 | | 896 mm |
| 90N | | 966 mm |
| 90E | | 1009 mm |
| 100E | | 1109 mm |

Aby uzyskać kompletną cenę drzwi z doświetleniem należy dodać:

- cenę drzwi
- cenę doświetla

DOŚWIETLA BOCZNE - CENY

| Szerokość Ld/Pd | Wysokość Hz | 300 mm | 500 mm | Zewnętrzna szyba |
|-----------------|-------------|---------|---------|-------------------|
| | | 2076 mm | 900 zł | 1150 zł |
| | | 1250 zł | 1600 zł | antywłamaniowa P2 |

DOŚWIETLA GÓRNE

| Szerokość Ld/B/Pd | Wysokość | Doświetle boczne (Ld/Lb) | Brak doświetla bocznego | 300 mm | 500 mm | 300 mm +300 mm | 300 mm +500 mm | 500 mm +500 mm | Zewnętrzna szyba |
|-------------------|----------|--------------------------|-------------------------|---------|---------|----------------|----------------|----------------|-------------------|
| | | Drzwi "80" | 896 mm | 1196 mm | 1396 mm | 1496 mm | 1696 mm | 1896 mm | Zewnętrzna szyba |
| | | Drzwi "90E" | 1009 mm | 1309 mm | 1509 mm | 1609 mm | 1809 mm | 2009 mm | |
| | | Drzwi "100E" | 1109 mm | 1409 mm | 1609 mm | 1709 mm | 1909 mm | 2109 mm | |
| Hc | Hd | | | | | | | | |
| 2376 mm | 300 mm | | 650 zł | 690 zł | 740 zł | 770 zł | 820 zł | 870 zł | bezpieczna |
| | | | 850 zł | 910 zł | 1000 zł | 1040 zł | 1130 zł | 1210 zł | antywłamaniowa P2 |

ZESTAWY OSPRZĘTU NTT REVO

ZESTAWY KLAMEK BERGEN

- W skład zestawu wchodzi komplet elementów potrzebnych do wyposażenia drzwi.
- Specyfikacja i ceny wg tabeli.



Kolory okuć



| ZESTAW OSPRZĘTU | BERGEN B-A | BERGEN MB-B | BERGEN MC-C |
|---|---------------|---------------|---------------------------------|
| CENA | 205 zł | 255 zł | 350 zł |
| Wkładka zamka głównego | EVO | EVO | system jednego klucza |
| Wkładka z gałką zamka dodatkowego | WKE1 | EVO | PROSYSTEM system jednego klucza |
| Bergen szyld wkładki górnej niechroniony* | | | |
| Bergen szyld chroniony wkładki głównej z klamkami | | | |
| ozdobne nakładki zawiasów w kolorze szyldów | | | |

* szyld wkładki górnej chroniony, dostępny tylko dla zestawu MB-B, dopłata 20 zł

ZESTAWY POCHWYTÓW AMSTERDAM

- W skład zestawu wchodzi komplet elementów potrzebnych do wyposażenia drzwi.
- Specyfikacja i ceny wg tabeli.
- Wyłącznie dla drzwi w klasie RC2/RC3.
- Niedostępne dla serii ELITE 3D.



Kolory okuć

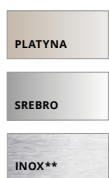

** tylko dla pochwytów

| ZESTAW OSPRZĘTU | AMSTERDAM 1000 B-A | AMSTERDAM 1000 MB-B | AMSTERDAM 1000 MC-C |
|---|--------------------|---------------------|---------------------------------|
| CENA | 815 zł | 865 zł | 960 zł |
| ZESTAW OSPRZĘTU | AMSTERDAM 1500 B-A | AMSTERDAM 1500 MB-B | AMSTERDAM 1000 MC-C |
| CENA | 865 zł | 915 zł | 1 010 zł |
| Wkładka zamka głównego | EVO | EVO | system jednego klucza |
| Wkładka z gałką zamka dodatkowego | WKE1 | EVO | PROSYSTEM system jednego klucza |
| pochwyty Amsterdam 1000/1500 mm kwadratowy | | | |
| Bergen szyld wkładki górnej niechroniony* | | | |
| Bergen szyld chroniony wkładki głównej z klamkami | | | |
| ozdobne nakładki zawiasów w kolorze szyldów | | | |

* szyld wkładki górnej chroniony, dostępny tylko dla zestawu MB-B, dopłata 20 zł

WKE1 wkładka podstawowa



Wkładka EVO antywłamaniowa



wkładka PROSYSTEM antywłamaniowa



EVO system jednego klucza klasa antywłamaniowa



| DOSTĘPNE WKŁADKI | WKŁADKA ZAMKA GŁÓWNEGO | | | WKŁADKA ZAMKA DODATKOWEGO | | |
|------------------|--|---------|--------------|---------------------------|------------------|---------------|
| | MODEL | ROZMIAR | CENA | MODEL | ROZMIAR | CENA |
| NTT REVO 60 | WKE1 wkładka podstawowa | 35/50 | 40 zł | WKE1 gałka | G35/50 G50/35 | 45 zł |
| | EVO wkładka antywłamaniowa | 35/50 | 75 zł | EVO gałka | G35/50 G50/35 | 85 zł |
| | zestaw EVO system jednego klucza | 35/50 | | w zestawie z | G35/50 | 170 zł |
| | | 35/50 | | w zestawie z | G50/35 | |
| | zestaw PROSYSTEM system jednego klucza | 35/50 | | w zestawie z | G35/50 | 275 zł |
| | 35/50 | | w zestawie z | G50/35 | | |
| NTT REVO 60 RC3 | EVO wkładka antywłamaniowa | 35/50Z | 75 zł | WKE1 gałka | G35/50 G50/35 | 45 zł |
| | EVO wkładka antywłamaniowa | 35/50Z | | EVO gałka | G35/50 G50/35 | 85 zł |
| | EVO system jednego klucza | 35/50Z | | w zestawie z | G35/50 | 170 zł |
| | | 35/50Z | | w zestawie z | G50/35 | |
| | PROSYSTEM system jednego klucza | 35/50Z | | w zestawie z | G35/50 | 275 zł |
| | 35/50Z | | w zestawie z | G50/35 | | |
| NTT REVO 75 | EVO wkładka antywłamaniowa | 45/55Z | 95 zł | WKE1 gałka | G45/55 G55/45 | 50 zł |
| | EVO wkładka antywłamaniowa | 45/55Z | | EVO gałka | G45/55 G55/45 | 100 zł |
| | EVO system jednego klucza | 45/55Z | | w zestawie z | G45/55 | 170 zł |
| | | 45/55Z | | w zestawie z | G55/45 | |
| | PROSYSTEM system jednego klucza | 45/55Z | | w zestawie z | G45/55 | 290 zł |
| | 45/55Z | | w zestawie z | G55/45 | | |

ZESTAWY OSPRZĘTU TT OPTIMA

ZESTAWY KLAMEK BLOK

- W skład zestawu wchodzi komplet elementów potrzebnych do wyposażenia drzwi.
- Specyfikacja i ceny wg tabeli.



Kolory okuć



| ZESTAW OSPRZĘTU | KLAMKA/KLAMKA | |
|-----------------|---------------|---------------|
| | BLOK A-A | BLOK MB-B |
| CENA | 145 zł | 245 zł |

| ZESTAW OSPRZĘTU | KLAMKA/GAŁKA | |
|-----------------|---------------|---------------|
| | BLOK A-A | BLOK MB-B |
| CENA | 175 zł | 275 zł |

| | | | |
|-----------------------------------|--------------|---------------|-----------------------|
| Wkładka zamka głównego | WKE1 | EVO | system jednego klucza |
| Wkładka z gałką zamka dodatkowego | WKE1 | EVO | |
| Szyld wkładki głównej | niechroniony | chroniony | |
| Szyld wkładki górnej | niechroniony | niechroniony* | |

* opłata za szyld chroniony 20 zł netto

ZESTAWY POCHWYTÓW MONTREAL

- W skład zestawu wchodzi komplet elementów potrzebnych do wyposażenia drzwi.
- Specyfikacja i ceny wg tabeli.



Kolory okuć

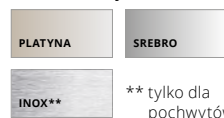

** tylko dla pochwytów

| ZESTAW OSPRZĘTU | MONTREAL 1000 A-A | MONTREAL 1000 MB-B |
|-----------------|-------------------|--------------------|
| CENA | 755 zł | 855 zł |

| | | | |
|-----------------------------------|--------------|---------------|-----------------------|
| Wkładka zamka głównego | EVO | EVO | system jednego klucza |
| Wkładka z gałką zamka dodatkowego | WKE1 | EVO | |
| pochwyt MONTREAL 1000 mm OKRĄG | | | |
| Szyld wkładki głównej | niechroniony | chroniony | |
| Szyld wkładki górnej | niechroniony | niechroniony* | |

* opłata za szyld chroniony 20 zł netto

| ZESTAW OSPRZĘTU | MONTREAL 1500 A-A | MONTREAL 1500 MB-B |
|-----------------|-------------------|--------------------|
| CENA | 805 zł | 905 zł |

| | | | |
|-----------------------------------|--------------|---------------|-----------------------|
| Wkładka zamka głównego | EVO | EVO | system jednego klucza |
| Wkładka z gałką zamka dodatkowego | WKE1 | EVO | |
| Szyld wkładki głównej | niechroniony | chroniony | |
| Szyld wkładki górnej | niechroniony | niechroniony* | |

* opłata za szyld chroniony 20 zł netto

WKE1 wkładka podstawowa















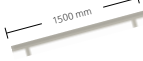

EVO system jednego klucza
klasa antywłamaniowa

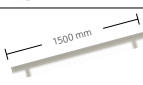
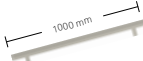

| DOSTĘPNE WKŁADKI | WKŁADKA ZAMKA GŁÓWNEGO | | | WKŁADKA ZAMKA DODATKOWEGO | | |
|------------------|----------------------------------|---------|--------------|---------------------------|------------------|---------------|
| | MODEL | ROZMIAR | CENA | MODEL | ROZMIAR | CENA |
| TT OPTIMA 50 | WKE1 wkładka podstawowa | 30/45 | 35 zł | WKE1 gałka | G30/45 G45/30 | 40 zł |
| | EVO wkładka antywłamaniowa | 30/45 | 67 zł | WKE1 gałka | G30/45 G45/30 | 75 zł |
| | zestaw EVO system jednego klucza | 30/45 | w zestawie z | | G30/45 | 165 zł |
| | | 30/45 | w zestawie z | | G45/30 | |
| TT OPTIMA 60 | WKE1 wkładka podstawowa | 35/50 | 40 zł | WKE1 gałka | G35/50 G50/35 | 45 zł |
| | EVO wkładka antywłamaniowa | 35/50 | 75 zł | WKE1 gałka | G35/50 G50/35 | 85 zł |
| | EVO system jednego klucza | 35/50 | w zestawie z | | G35/50 | 170 zł |
| | | 35/50 | w zestawie z | | G50/35 | |
| TT OPTIMA 60 RC3 | EVO system jednego klucza | 35/50Z | w zestawie z | | G35/50 | 170 zł |
| | | 35/50Z | w zestawie z | | G50/35 | |

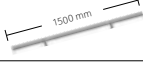
WYPOSAŻENIE OPCJONALNE

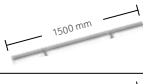
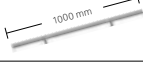
| DOPLĄTY DO DRZWI | TT OPTIMA | | NTT REVO | |
|---|-----------|--------|----------|--------|
| | TT 50 | TT 60 | NTT 60 | NTT 75 |
| elektrozaczep z funkcją dzień/noc montowany fabrycznie w ościeżnicy (dopłata do ceny drzwi); zalecane do drzwi z pochwytem; zalecamy zastosowanie zasilacza - akcesoria dodatkowe s. 75 | 170 zł | 170 zł | 170 zł | 170 zł |
| elektrozaczep z funkcją dzień/noc montowany w dostawce DUO zalecane do drzwi z pochwytem | (-) | 450 zł | (-) | (-) |
| kontaktron montowany fabrycznie w ościeżnicy | (-) | (-) | 90 zł | 90 zł |
| skrócenie drzwi 10, 20, 30, 40, 60, 80, 100 mm (dla wybranych wzorów) | 185 zł | 185 zł | 185 zł | 185 zł |
| skrzydło drzwi dwukolorowe | 330 zł | 330 zł | 330 zł | 330 zł |
| wewnętrzne wzmocnienie skrzydła pod samozamykacz nawierzchniowy (dopłata do ceny drzwi) | 70 zł | 70 zł | 70 zł | 70 zł |
| dostosowanie do pochwytu z przyciskiem | 200 zł | 200 zł | 200 zł | 200 zł |

| AKCESORIA DODATKOWE | | TT OPTIMA | | NTT REVO | |
|---|---|-----------|--------|----------|--------|
| | | TT 50 | TT 60 | NTT 60 | NTT 75 |
| BERGEN – szyld wkładki niechroniony komplet |  | (-) | (-) | 30 zł | 30 zł |
| BERGEN – szyld wkładki chroniony komplet |  | (-) | (-) | 50 zł | 50 zł |
| BERGEN – klamka jednostronna |  | (-) | (-) | 130 zł | 130 zł |
| BERGEN – klamka dwustronna |  | (-) | (-) | 150 zł | 150 zł |
| AMSTERDAM pochwyty prostokątne 1500 (przekrój 40 × 20 mm) |  | (-) | (-) | 660 zł | 660 zł |
| AMSTERDAM pochwyty prostokątne 1000 (przekrój 40 × 20 mm) |  | (-) | (-) | 610 zł | 610 zł |
| AMSTERDAM pochwyty z przyciskiem prostokątne 1500 (przekrój 40 × 20 mm), niezbędny zakup elektrozaczepu oraz dostosowanie do pochwytu z przyciskiem |  | (-) | (-) | 900 zł | 900 zł |
| AMSTERDAM pochwyty z przyciskiem prostokątne 1000 (przekrój 40 × 20 mm), niezbędny zakup elektrozaczepu oraz dostosowanie do pochwytu z przyciskiem |  | (-) | (-) | 850 zł | 850 zł |
| BLOK – szyld wkładki niechroniony komplet * |  | 30 zł | 30 zł | (-) | (-) |
| BLOK – szyld wkładki chroniony komplet * |  | 50 zł | 50 zł | (-) | (-) |
| BLOK – klamka – klamka * |  | 90 zł | 90 zł | (-) | (-) |
| BLOK – klamka + gałka * |  | 120 zł | 120 zł | (-) | (-) |
| MONTREAL pochwyty okrągłe 1500 |  | 660 zł | 660 zł | (-) | (-) |
| MONTREAL pochwyty okrągłe 1000 |  | 610 zł | 610 zł | (-) | (-) |
| MONTREAL pochwyty z przyciskiem okrągłe 1500, niezbędny zakup elektrozaczepu oraz dostosowanie do pochwytu z przyciskiem |  | 900 zł | 900 zł | (-) | (-) |
| MONTREAL pochwyty z przyciskiem okrągłe 1000, niezbędny zakup elektrozaczepu oraz dostosowanie do pochwytu z przyciskiem |  | 850 zł | 850 zł | (-) | (-) |
| wizjer szerokokątny 50/80 |  | 20 zł | 20 zł | 20 zł | 20 zł |
| wizjer elektroniczny |  | 350 zł | 350 zł | 350 zł | 350 zł |

* dostępność w kolorach: platyna, srebro, czarny; pochwyty Montreal i Amsterdam INOX

WYPOSAŻENIE OPCJONALNE

| AKCESORIA DODATKOWE | | TT OPTIMA | | NTT REVO | |
|--|---|-----------|--------|----------|--------|
| | | TT 50 | TT 60 | NTT 60 | NTT 75 |
| numeryczna klawiatura kontroli dostępu |  | 340 zł | 340 zł | 340 zł | 340 zł |
| zasilacz buforowy AWZ200; zalecane do drzwi wyposażonych w elektrozaczep |  | 290 zł | 290 zł | 290 zł | 290 zł |
| zasilacz impulsowy PSC12015; zalecane do drzwi wyposażonych w elektrozaczep |  | 80 zł | 80 zł | 80 zł | 80 zł |
| listwa dolna zamykająca |  | 25 zł | 25 zł | (-) | (-) |
| samozamykacz GT 1500 standard |  | 130 zł | 130 zł | 130 zł | 130 zł |
| samozamykacz GT 1500 blokada | | 210 zł | 210 zł | 210 zł | 210 zł |
| nasadki aluminiowe ozdobne na zawiasy |  | 40 zł | 40 zł | 40 zł | 40 zł |
| próg aluminiowy do TT OPTIMA; 20 mm |  | 70 zł | 70 zł | (-) | (-) |
| ciepły próg aluminiowy do NTT REVO; 20 mm |  | (-) | (-) | 85 zł | 85 zł |
| ciepły próg PCV do NTT REVO; 20 mm |  | (-) | (-) | 85 zł | 85 zł |
| próg drewniany; 19 mm |  | 70 zł | 70 zł | (-) | (-) |
| poszerzenie podprogowe 30 mm (mb) |  | 40 zł | 40 zł | 40 zł | 40 zł |
| poszerzenie boczne stalowo drewniane 30 mm (dla ościeżnic PERFOTHERM, DUOTHERM) |  | 180 zł | 180 zł | 180 zł | 180 zł |
| poszerzenie boczne stalowo drewniane 60 mm (dla ościeżnic PERFOTHERM, DUOTHERM) |  | 210 zł | 210 zł | 210 zł | 210 zł |
| poszerzenie boczne aluminiowe 28 mm (dla ościeżnicy Alutherm oraz doświetla aluminiowego) |  | (-) | 340 zł | 340 zł | 340 zł |
| poszerzenie boczne aluminiowe 52 mm (dla ościeżnicy Alutherm oraz doświetla aluminiowego) |  | (-) | 410 zł | 410 zł | 410 zł |
| poszerzenie boczne aluminiowe 114 mm (dla ościeżnicy Alutherm oraz doświetla aluminiowego) |  | (-) | 590 zł | 590 zł | 590 zł |
| preparat do konserwacji drzwi |  | 39 zł | 39 zł | 39 zł | 39 zł |
| preparat do konserwacji zamków i wkładek 25 ml |  | 10 zł | 10 zł | 10 zł | 10 zł |
| preparat do konserwacji zamków i wkładek 100 ml | | 20 zł | 20 zł | 20 zł | 20 zł |
| preparat do konserwacji zamków i wkładek 400 ml | | 30 zł | 30 zł | 30 zł | 30 zł |
| komplet preparatów do czyszczenia stali nierdzewnej Gerda Inox-1, Inox-2 |  | 35 zł | 35 zł | 35 zł | 35 zł |
| taśmy do montażu warstwowego |  | 160 zł | 160 zł | 160 zł | 160 zł |

WYMIARY DRZWI I OŚCIEŻNIC

WYMIARY DRZWI NTT REVO

| Rozmiar | Model drzwi | Wysokość skrzydła strona węższa (Hs) | Wysokość skrzydła strona szersza (Hp) | Szerokość skrzydła strona węższa (Sp) | Szerokość skrzydła strona szersza (Ss) |
|-------------|-------------|--------------------------------------|---------------------------------------|---------------------------------------|--|
| 80 | NTT Revo | 2009 | 2038,5 | 812 | 842 |
| 90N | NTT Revo | | | 882 | 912 |
| 90E | NTT Revo | | | 925 | 955 |
| 100E | NTT Revo | | | 1025 | 1055 |

ROZMIARY OŚCIEŻNIC ALUTHERM, DUOTHERM DLA DRZWI NTT REVO

| Rozmiar | Model ościeżnicy | Całkowita wysokość ościeżnicy (Hc) | Całkowita szerokość ościeżnicy (Sc) | Zalecana wysokość otworu montażowego od poziomu "0"* (Hm) | Zalecana szerokość otworu montażowego* (Sm) |
|--------------|------------------|------------------------------------|-------------------------------------|---|---|
| 80 | Duotherm | 2076 | 896 | 2086 | 916 |
| | Alutherm | 2087 | 918 | 2097 | 938 |
| 90 N | Duotherm | 2076 | 966 | 2086 | 986 |
| | Alutherm | 2087 | 988 | 2097 | 997 |
| 90 E | Duotherm | 2076 | 1009 | 2086 | 1029 |
| | Alutherm | 2087 | 1031 | 2097 | 1051 |
| 100 E | Duotherm | 2076 | 1109 | 2086 | 1129 |
| | Alutherm | 2087 | 1131 | 2097 | 1151 |

* zawiera luz montażowy 10 mm

ALUTHERM NTT REVO 75

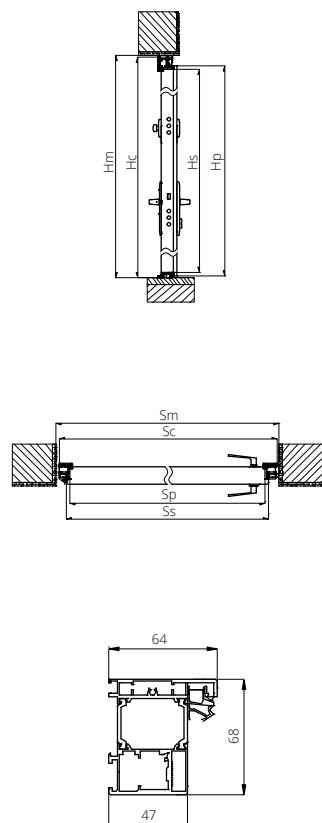

ALUTHERM NTT REVO 60

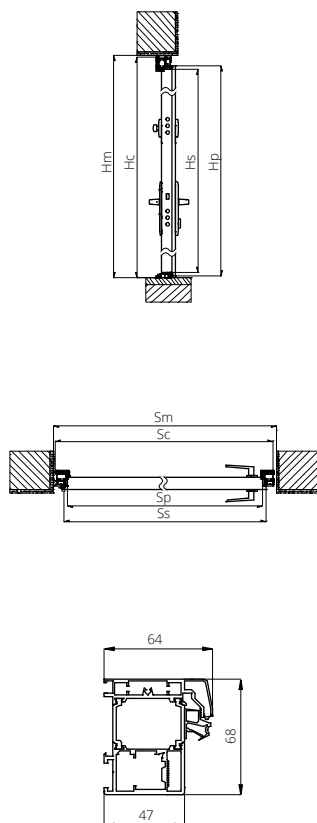

DUOTHERM NTT REVO 75/60

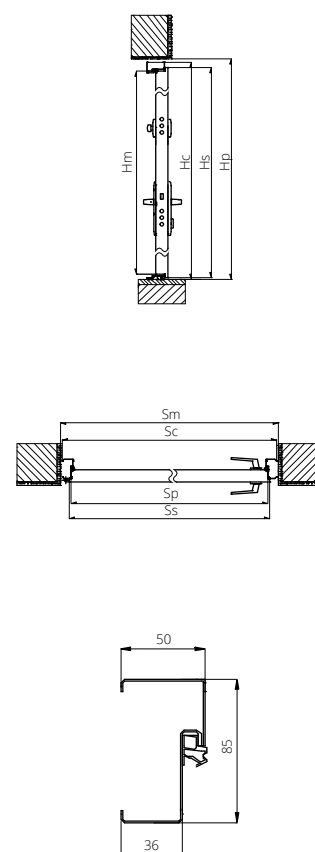

WYMIARY DRZWI I OŚCIEŻNIC

WYMIARY DRZWI TT OPTIMA

| Rozmiar | Model drzwi | Wysokość skrzydła strona węższa (Hs) | Wysokość skrzydła strona szersza (Hp) | Szerokość skrzydła strona węższa (Sp) | Szerokość skrzydła strona szersza (Ss) |
|---------|------------------|--------------------------------------|---------------------------------------|---------------------------------------|--|
| 30 | TT OPTIMA DUO 60 | 2023 | 2038,5 | 257 | 287 |
| 40 | | | | 357 | 387 |
| 50 | | | | 457 | 487 |
| 80N | TT Optima | | | 782 | 812 |
| 80 | TT Optima | | | 812 | 842 |
| 90N | TT Optima | | | 882 | 912 |
| 90E | TT Optima | 925 | 955 | | |
| 100E | TT Optima | 1025 | 1055 | | |

ROZMIARY OŚCIEŻNIC ALUTHERM, PERFOTHERM®, FB DLA DRZWI TT OPTIMA

| Rozmiar | Model ościeżnicy | Całkowita wysokość ościeżnicy (Hc) | Całkowita szerokość ościeżnicy (Sc) | Zalecana wysokość otworu montażowego od poziomu "0"* | Zalecana szerokość otworu montażowego* |
|---------|------------------|------------------------------------|-------------------------------------|--|--|
| 80N | Perfotherm®, FB | 2076 | 866 | 2086 | 886 |
| 80 | Perfotherm®, FB | 2076 | 896 | 2086 | 916 |
| | Alutherm | 2087 | 918 | 2097 | 938 |
| 90 N | Perfotherm®, FB | 2076 | 966 | 2086 | 986 |
| | Alutherm | 2087 | 988 | 2097 | 997 |
| 90 E | Perfotherm®, FB | 2076 | 1009 | 2086 | 1029 |
| | Alutherm | 2087 | 1031 | 2097 | 1051 |
| 100 E | Perfotherm®, FB | 2076 | 1109 | 2086 | 1129 |
| | Alutherm | 2087 | 1131 | 2097 | 1151 |

* zawiera luz montażowy 10 mm

ALUTHERM TT OPTIMA 60

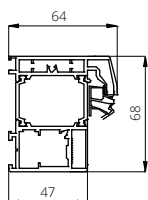
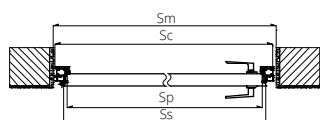
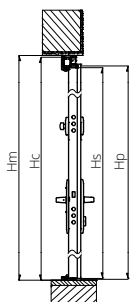

PERFOTHERM TT OPTIMA 60/50

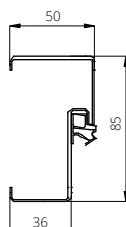
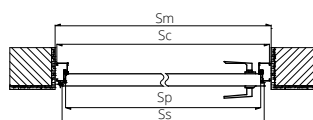
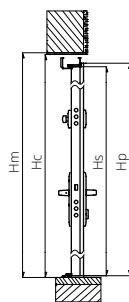

FB TT OPTIMA 50

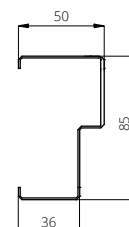
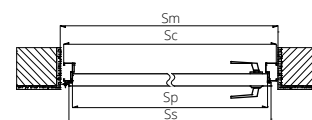
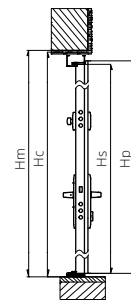

WYMIARY DRZWI I OŚCIEŻNIC

ROZMIARY OŚCIEŻNIC FN DLA DRZWI TT OPTIMA

| Rozmiar | Model ościeżnicy | Całkowita wysokość ościeżnicy (Hc1) | Całkowita wysokość ościeżnicy (Hc2) | Całkowita szerokość ościeżnicy (Sc1) | Całkowita szerokość ościeżnicy (Sc2) | Zalecana wysokość otworu montażowego od poziomu "0"* (Hm) | Zalecana szerokość otworu montażowego* (Sm) |
|--------------|------------------|-------------------------------------|-------------------------------------|--------------------------------------|--------------------------------------|---|---|
| 80N | FN | 2075 | 2041 | 862 | 797 | 2051 | 817 |
| 80 | | | | 892 | 827 | | 847 |
| 90 N | | | | 962 | 897 | | 917 |
| 90 E | | | | 1005 | 940 | | 960 |
| 100 E | | | | 1105 | 1040 | | 1060 |

* zawiera luz montażowy 10 mm

FN TT OPTIMA 50

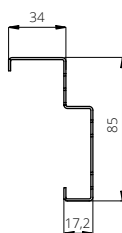
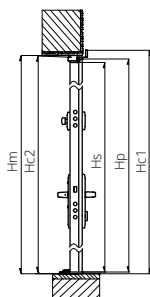

KIERUNKI OTWIERANIA DRZWI

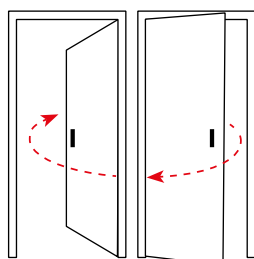

DRZWI LEWE

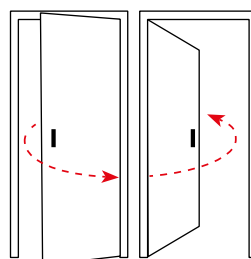

DRZWI PRAWA

WYMIARY DRZWI I OŚCIEŻNIC

ROZMIARY OŚCIEŻNIC ALUTHERM, PERFOTHERM® DLA DRZWI TT OPTIMA DUO 60

| Rozmiar | ALUTHERM | | PERFOTHERM® | | ALUTHERM* | | PERFOTHERM®* | |
|-------------------|------------------------------------|-------------------------------------|------------------------------------|-------------------------------------|--|--|--|--|
| | Całkowita wysokość ościeżnicy (Hc) | Całkowita szerokość ościeżnicy (Sc) | Całkowita wysokość ościeżnicy (Hc) | Całkowita szerokość ościeżnicy (Sc) | Zalecana wysokość otworu montażowego od poziomu "0" (Hm) | Zalecana szerokość otworu montażowego (Sm) | Zalecana wysokość otworu montażowego od poziomu "0" (Hm) | Zalecana szerokość otworu montażowego (Sm) |
| 80 | 2087 | 918 | 2076 | 896 | 2097 | 938 | 2086 | 916 |
| 80+30 | | 1209 | | 1187 | | 1229 | | 1207 |
| 80+40 | | 1309 | | 1287 | | 1329 | | 1307 |
| 80+50 | | 1409 | | 1387 | | 1429 | | 1407 |
| 90 E | | 1031 | | 1009 | | 1051 | | 1029 |
| 90 E + 30 | | 1322 | | 1300 | | 1342 | | 1320 |
| 90 E + 40 | | 1422 | | 1400 | | 1442 | | 1420 |
| 90 E + 50 | | 1522 | | 1500 | | 1542 | | 1520 |
| 100 E | | 1131 | | 1109 | | 1151 | | 1129 |
| 100 E + 30 | | 1422 | | 1400 | | 1442 | | 1420 |
| 100 E + 40 | | 1522 | | 1500 | | 1542 | | 1520 |
| 100 E + 50 | | 1622 | | 1600 | | 1642 | | 1620 |

* zawiera luz montażowy 10 mm

ALUTHERM TT OPTIMA 60 DUO

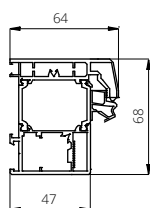
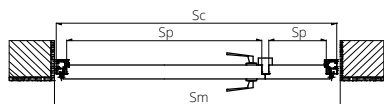
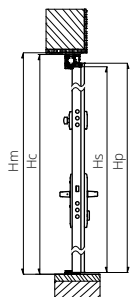

PERFOTHERM TT OPTIMA 60 DUO

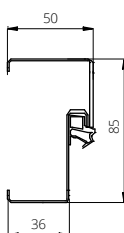
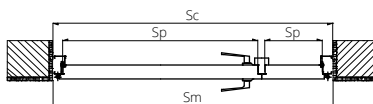
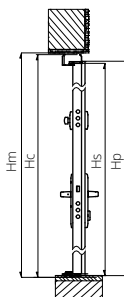

GERDA®

Gerda Sp. z o.o.

Sokołów, ul. Sokołowska 49

05-806 Komorów

Tel.: (+48 22) 329 10 30

www.gerda.pl

Niniejszy katalog produktów nie stanowi oferty w rozumieniu prawa i ma jedynie charakter informacyjny.

Podane ceny są orientacyjne i nie ustalają cen odsprzedaży dla podmiotów oferujących produkty Gerda Sp. z o.o.

Podane ceny nie zawierają podatku VAT.

Firma Gerda, dążąc do coraz lepszej jakości swoich wyrobów i usług zastrzega sobie (bez wcześniejszego powiadomienia) prawo do wprowadzania zmian w produktach, których z uwagi na proces przygotowywania materiałów drukowanych może nie zawierać niniejszy materiał.

Mimo starań w zakresie dokładnej kontroli prezentowanych informacji mogą zdarzyć się błędy merytoryczne lub drukarskie.

Kolory prezentowane w katalogu mogą różnić się od oryginału z uwagi na inną technikę odwzorowania koloru w procesie druku.

Właścicielem praw autorskich niniejszego katalogu i logotypów Gerda oraz elementów graficznych jest Gerda Sp. z o.o.

Zabronione jest kopiowanie i dystrybucja wszelkich treści i materiałów bez uprzedniej zgody Gerda Sp. z o.o.